



**MUNICIPIO DE ZIHUATANEJO DE AZUETA, GUERRERO**  
Notas a los Estados Financieros / Notas de Desglose  
**Notas al Estado de Situación Financiera**  
**Activo**  
**Efectivo y Equivalentes**

Formato IC-08



**Fondos con Afectación Específica**

Cuenta	Nombre de la cuenta	Tipo	Monto
11110-10001	CAJA GENERAL	FLUJO DE EFECTIVO	184,354.68
11110-11001	ARTURO ARZETA SERNA	FLUJO DE EFECTIVO	30,000.00
11110-11003	GRIZELDA MARCELA G. LOPEZ SALGADO	FLUJO DE EFECTIVO	5,000.00
11120-01002	INGRESOS PROPIOS 0425692703 (INVERSION BANORTE)	FLUJO DE EFECTIVO	4,939.78
11120-01003	INGRESOS PROPIOS 0411149086 INGRESOS PROPIOS (BANORTE)	FLUJO DE EFECTIVO	4,772.50
11120-01004	INGRESOS PROPIOS 0410547939 RECICLAJE (BANORTE)	FLUJO DE EFECTIVO	24,824.04
11120-01005	INGRESOS PROPIOS 4055870125 INGRESOS PROPIOS (HSBC)	FLUJO DE EFECTIVO	0.01
11120-01008	INGRESOS PROPIOS 4058335845 ZOFEMAT (HSBC)	FLUJO DE EFECTIVO	115,489.95
11120-01009	INGRESOS PROPIOS 0102074036 INGRESOS PROPIOS (BBVA BANCOMER)	FLUJO DE EFECTIVO	367,968.72
11120-01010	INGRESOS PROPIOS 4055870919 HSBC	FLUJO DE EFECTIVO	1,084,864.05
11120-01011	INGRESOS PROPIOS 4055870554 GASTO CORRIENTE (HSBC)	FLUJO DE EFECTIVO	488,407.05
11120-01012	INGRESOS PROPIOS 0693723750 INGRESOS PROPIOS (BANORTE)	FLUJO DE EFECTIVO	8,670.00
11120-01013	INGRESOS PROPIOS 4058335886 ISAI (HSBC)	FLUJO DE EFECTIVO	0.01
11120-01014	INGRESOS PROPIOS 4058335878 PREDIAL HOTELES (HSBC)	FLUJO DE EFECTIVO	0.01
11120-01015	INGRESOS PROPIOS 4058335860 RECICLAJE (HSBC)	FLUJO DE EFECTIVO	0.01
11120-01016	INGRESOS PROPIOS 4058335837 SIN PROGRAMA (HSBC)	FLUJO DE EFECTIVO	0.01

Autorizó:

Vo. Bo.

Elaboró:

Revisó.

Lic. Gustavo García Bello  
Presidente Municipal

Lic. Nelly María Cristina Zurita Allec  
Primer Síndico Procurador

C.P. Salvador González Alcalá  
Tesorero Municipal

C.P. Irving López Barrera  
Contralor Municipal



**MUNICIPIO DE ZIHUATANEJO DE AZUETA, GUERRERO**  
Notas a los Estados Financieros / Notas de Desglose  
**Notas al Estado de Situación Financiera**  
**Activo**  
**Efectivo y Equivalentes**

Formato IC-08



**Fondos con Afectación Específica**

Cuenta	Nombre de la cuenta	Tipo	Monto
11120-01022	INGRESOS PROPIOS 0111200283 (BANCOMER)	FLUJO DE EFECTIVO	387,493.33
11120-02002	SIN PROGRAMA 0102074060 (BBVA BANCOMER)	FLUJO DE EFECTIVO	3,000.00
11120-02003	FAEISM 0102023628 GASTO CORRIENTE (BANCOMER)	FLUJO DE EFECTIVO	3,717.05
11120-02005	FONDO GENERAL DE PARTICIPACION 65503362102 GASTO CORRIENTE (SANTANDER)	FLUJO DE EFECTIVO	708,848.04
11120-02006	FONDO GENERAL DE PARTICIPACION 0104782003 FONDO GENERAL DE PARTICIPACIONES	FLUJO DE EFECTIVO	139,818.68
11120-05001	FORTAMUN 0102022702 (BANCOMER)	FLUJO DE EFECTIVO	1,543.61
11120-06001	HABITAT FEDERAL 0410547135 (BANORTE)	FLUJO DE EFECTIVO	1,387.31
11120-06002	HABITAT MUNICIPAL 0412527805 (BANORTE)	FLUJO DE EFECTIVO	6,016.26
11120-07002	FERTILIZANTE ESTADO 0110339466 FERTILIZANTE ESTADO 2017 (BANCOMER)	FLUJO DE EFECTIVO	9,652.53
11120-09001	0102054329 SUBSEMUN MUNICIPAL(BANCOMER)	FLUJO DE EFECTIVO	28,560.93
11120-09004	FORTASEG 0493644327 FORTASEG FEDERAL 2017 (BANORTE)	FLUJO DE EFECTIVO	281,319.71
11120-09005	FORTASEG MUNICIPAL 2017 0493647869 (BANORTE)	FLUJO DE EFECTIVO	1,310,644.22
11120-10001	CONTINGENCIAS ECONOMICAS 0102055880 CONTINGENCIAS ECONOMICAS 2 (BANCOMER)	FLUJO DE EFECTIVO	2,819.02
11120-10002	CONTINGENCIAS ECONOMICAS 0102056291 CONTINGENCIAS ECONOMICAS 4 (BANCOMER)	FLUJO DE EFECTIVO	1,447,293.85

Autorizó:

Vo. Bo.

Elaboró:

Revisó.

Lic. Gustavo García Bello  
Presidente Municipal

Lic. Nelly María Cristina Zurita Allec  
Primer Síndico Procurador

C.P. Salvador González Alcalá  
Tesorero Municipal

C.P. Irving López Barrera  
Contralor Municipal



**MUNICIPIO DE ZIHUATANEJO DE AZUETA, GUERRERO**  
Notas a los Estados Financieros / Notas de Desglose  
**Notas al Estado de Situación Financiera**  
**Activo**  
**Efectivo y Equivalentes**

Formato IC-08



**Fondos con Afectación Específica**

Cuenta	Nombre de la cuenta	Tipo	Monto
11120-10003	CONTINGENCIAS ECONOMICAS 0410548299 CONTINGENCIAS ECONOMICAS 9 (BANORTE)	FLUJO DE EFECTIVO	1.68
11120-13001	ZONAS PRIORITARIAS 0195981581 PISOS Y MUROS (BANCOMER)	FLUJO DE EFECTIVO	85,827.26
11120-17001	ZOFEMAT 2013 192509466 ZOFEMAT	FLUJO DE EFECTIVO	256,951.44
11120-21001	FORTALECE 2016 0105846994 FORTALECE 2016	FLUJO DE EFECTIVO	5,856.19
11120-22005	FORTALECIMIENTO FINANCIERO P. INV 2017 (5) BBVA0111162896	FLUJO DE EFECTIVO	3,470,307.31
11120-26001	CONAPESCA (2017) 0110579068 (BBVA)	FLUJO DE EFECTIVO	2,778,948.80
	Total		<b>13,249,298.04</b>

Autorizó:

Lic. Gustavo García Bello  
Presidente Municipal

Vo. Bo.

Lic. Nelly María Cristina Zurita Allec  
Primer Síndico Procurador

Elaboró:

C.P. Salvador González Alcalá  
Tesorero Municipal

Revisó.

C. P. Irving López Barrera  
Contralor Municipal



**MUNICIPIO DE ZIHUATANEJO DE AZUETA, GUERRERO.**  
Notas a los Estados Financieros / Notas de Desglose  
**Notas al Estado de Situación Financiera**  
**Activo**  
**Efectivo y Equivalentes**



**FORMATO IC-08**

**Inversiones financieras**

Cuenta	Nombre de la cuenta	Tipo	Monto	Clasificación a corto y largo plazo		
				Menor a 3 meses	De 3 a 12 meses	mayor a 12 meses
11140-10001	BBVA BANCOMER 2034588681 INVERSIONES BANCOMER	FLUJO DE EFECTIVO	11,053.78	0.00	0	11,053.78
11140-10002	CTA. 4063590 FIDEICOMISO ADMINISTRATIVO 2012	FLUJO DE EFECTIVO	26.98	0.00	0	26.98
	Total		11,080.76			

Autorizó:

Lic. Gustavo García Bello  
Presidente Municipal

Vo. Bo.

Lic. Nelly María Cristina Zurita Allec  
Primer Síndico Procurador

Elaboró:

C.P. Salvador González Alcalá  
Tesorero Municipal

Revisó.

C.P. Irving López Barrera  
Contralor Municipal

**MUNICIPIO DE ZIHUATANEJO DE AZUETA, GUERRERO.**

Notas a los Estados Financieros / Notas de Desglose

**Notas al Estado de Situación Financiera**
**Activo**
**Derechos a Recibir Efectivo y Equivalentes y Bienes o Servicios a Recibir**
**Ingresos por Recuperar a Corto Plazo**

Cuenta	Nombre de la cuenta	Monto	Importe Pte. de cobro		Montos sujetos a algún tipo de juicio	
			2017	2016	Tipo	Factibilidad de cobro
11230-00002	JOSE GERTRUDIS MARTINEZ BARAJAS (IP)	271,048.69	-663,574.92	934,623.61	DEUDOR	ENERO-DICIEMBRE
11230-00004	GRIZELDA MARCELA G. LOPEZ SALGADO SOTO (IP)	15,000.00	-77,808.48	92,808.48	DEUDOR	ENERO-DICIEMBRE
11230-00006	ARMANDO IRINEO CASTRO TABOADA (IP)	16,750.00	11,500.00	5,250.00	DEUDOR	ENERO-DICIEMBRE
11230-00007	CHRISTOPHER TORRES RIOS (IP)	19,000.00	3,000.00	16,000.00	DEUDOR	ENERO-DICIEMBRE
11230-00008	SALVADOR GONZALEZ ALCALA (IP)	144,006.99	27,168.15	116,838.84	DEUDOR	ENERO-DICIEMBRE
11230-00009	HOMERO RODRIGUEZ RODRIGUEZ (IP)	161,100.90	79,600.00	81,500.90	DEUDOR	ENERO-DICIEMBRE
11230-00010	MARCO ANTONIO GIRON ROBLES (IP)	9,095.01	0.00	9,095.01	DEUDOR	ENERO-DICIEMBRE
11230-00011	ENRIQUE HERNANDEZ GUTIERREZ (IP)	48,105.26	16,700.00	31,405.26	DEUDOR	ENERO-DICIEMBRE
11230-00012	GUSTAVO ADOLFO GURRION MALDONADO (IP)	3,500.00	3,500.00	0.00	DEUDOR	ENERO-DICIEMBRE
11230-00013	FRANCISCO HUGO GONZALEZ PLATA (IP)	8,690.29	-20,618.01	29,308.30	DEUDOR	ENERO-DICIEMBRE
11230-00014	IRIS MELANIA GALEANA SANCHEZ (IP)	25,855.00	0.00	25,855.00	DEUDOR	ENERO-DICIEMBRE
11230-00015	LUIS MELCHOR ARIZMENDI (IP)	10,000.00	0.00	10,000.00	DEUDOR	ENERO-DICIEMBRE
11230-00016	ARTURO ARZETA SERNA (IP)	565,725.71	5,044.36	560,681.35	DEUDOR	ENERO-DICIEMBRE
11230-00017	OMAR GALEANA RAMIREZ (IP)	4,500.00	0.00	4,500.00	DEUDOR	ENERO-DICIEMBRE
11230-00018	NORMA LUCIA AGUEJOTE ROBLES (IP)	8,500.00	8,500.00	0.00	DEUDOR	ENERO-DICIEMBRE
11230-00019	EFREN RUIZ CORTEZ (IP)	25,200.00	-12,844.20	38,044.20	DEUDOR	ENERO-DICIEMBRE
11230-00023	RUTH MARCELA LAUREL LOPEZ (IP)	250.00	250.00	0.00	DEUDOR	ENERO-DICIEMBRE

Autorizó:

Vo. Bo.

Elaboró:

Revisó.

 Lic. Gustavo García Bello  
 Presidente Municipal

 Lic. Nelly María Cristina Zurita Allec  
 Primer Síndico Procurador

 C.P. Salvador González Alcalá  
 Tesorero Municipal

 C.P. Irving López Barrera  
 Contralor Municipal

**MUNICIPIO DE ZIHUATANEJO DE AZUETA, GUERRERO.**

Notas a los Estados Financieros / Notas de Desglose

**Notas al Estado de Situación Financiera**
**Activo**
**Derechos a Recibir Efectivo y Equivalentes y Bienes o Servicios a Recibir**
**Ingresos por Recuperar a Corto Plazo**

Cuenta	Nombre de la cuenta	Monto	Importe Pte. de cobro		Montos sujetos a algún tipo de juicio	
			2017	2016	Tipo	Factibilidad de cobro
11230-00024	HOMERO BRAVO ESPINO (IP)	67,173.16	0.00	67,173.16	DEUDOR	ENERO-DICIEMBRE
11230-00028	NELLY MARIA CRISTINA ZURITA ALLEC (IP)	124,600.00	60,600.00	64,000.00	DEUDOR	ENERO-DICIEMBRE
11230-00029	JOSE LUIS AMADOR ABARCA (IP)	2,000.00	2,000.00	0.00	DEUDOR	ENERO-DICIEMBRE
11230-00030	CELESTINO MORELOS MARTINEZ (IP)	2,399.99	315.00	2,084.99	DEUDOR	ENERO-DICIEMBRE
11230-00031	CRISTOPHER MORELOS CHAVARRIA (IP)	32,000.00	20,000.00	12,000.00	DEUDOR	ENERO-DICIEMBRE
11230-00032	MARCO ANTONIO GIRON ROBLES (FORTAMUN)	4,360.99	-104,987.18	109,348.17	DEUDOR	ENERO-DICIEMBRE
11230-00036	DAVID NOGUEDA SALMERON (FORTAMUN)	5,400.00	3,000.00	2,400.00	DEUDOR	ENERO-DICIEMBRE
11230-00037	GERARDO CAMACHO SOLIS (FORTAMUN)	800.00	0.00	800.00	DEUDOR	ENERO-DICIEMBRE
11230-00040	AGRIPINO RENDON LORENZO (IP)	1,500.00	0.00	1,500.00	DEUDOR	ENERO-DICIEMBRE
11230-00041	DAVID LUNA BRAVO (IP)	7,500.00	-46,928.06	54,428.06	DEUDOR	ENERO-DICIEMBRE
11230-00042	MA. OLIVIA MONDRAGON BERMUDEZ (FORTAMUN)	800.00	0.00	800.00	DEUDOR	ENERO-DICIEMBRE
11230-00043	FREDDY JIMENEZ RAMOS (IP)	10,000.00	0.00	10,000.00	DEUDOR	ENERO-DICIEMBRE
11230-00045	MANUEL SAMUEL GARCES GALLO (IP)	19,000.00	0.00	19,000.00	DEUDOR	ENERO-DICIEMBRE
11230-00046	EVILENIA URIETA DELGADO (IP)	27,003.00	15,008.00	11,995.00	DEUDOR	ENERO-DICIEMBRE
11230-00047	MARIO ALEXIS PLASCENCIA LUGO (FORTAMUN)	53,357.23	0.00	53,357.23	DEUDOR	ENERO-DICIEMBRE
11230-00051	CIRA MARTINEZ PETATAN (IP)	5,916.01	0.00	5,916.01	DEUDOR	ENERO-DICIEMBRE
11230-00052	JUAN MANUEL BEJAR CAMPOS(IP)	3,000.31	-121,580.95	124,581.26	DEUDOR	ENERO-DICIEMBRE
11230-00053	DANIEL MAGAÑA GARCIA (IP)	4,000.00	0.00	4,000.00	DEUDOR	ENERO-DICIEMBRE
11230-00054	ROSARIO NIDIA ALVAREZ GONZALEZ (IP)	1,500.00	0.00	1,500.00	DEUDOR	ENERO-DICIEMBRE

Autorizó:

Vo. Bo.

Elaboró:

Revisó.

 Lic. Gustavo García Bello  
 Presidente Municipal

 Lic. Nelly María Cristina Zurita Allec  
 Primer Síndico Procurador

 C.P. Salvador González Alcalá  
 Tesorero Municipal

 C.P. Irving López Barrera  
 Contralor Municipal

**MUNICIPIO DE ZIHUATANEJO DE AZUETA, GUERRERO.**

Notas a los Estados Financieros / Notas de Desglose

**Notas al Estado de Situación Financiera**
**Activo**
**Derechos a Recibir Efectivo y Equivalentes y Bienes o Servicios a Recibir**
**Ingresos por Recuperar a Corto Plazo**

Cuenta	Nombre de la cuenta	Monto	Importe Pte. de cobro		Montos sujetos a algún tipo de juicio	
			2017	2016	Tipo	Factibilidad de cobro
11230-00055	GRACIELA GONZALEZ CARLINI (IP)	11,000.00	-7,018.00	18,018.00	DEUDOR	ENERO-DICIEMBRE
11230-00056	ANA CELIA AYALA DE JESUS (IP)	13,920.09	13,920.00	0.09	DEUDOR	ENERO-DICIEMBRE
11230-00057	BENIGNO NUÑEZ GORDILLO (IP)	0.41	-48,777.92	48,778.33	DEUDOR	ENERO-DICIEMBRE
11230-00059	JAVIER MIRALRIO GARCIA (IP)	17,470.06	9,070.06	8,400.00	DEUDOR	ENERO-DICIEMBRE
11230-00060	LEZVITH REGLADO MORALES (IP)	44,000.00	20,000.00	24,000.00	DEUDOR	ENERO-DICIEMBRE
11230-00061	CRISTOBAL ABURTO PINEDA (IP)	7,500.00	1,500.00	6,000.00	DEUDOR	ENERO-DICIEMBRE
11230-00062	SERGIO MONTAÑEZ GONZALEZ (IP)	31,000.01	0.00	31,000.01	DEUDOR	ENERO-DICIEMBRE
11230-00063	FANNY BOLAÑOS REBOLLEDO (IP)	15,820.00	7,200.00	8,620.00	DEUDOR	ENERO-DICIEMBRE
11230-00067	BULFRANO BRAVO ESPINO (IP)	13,197.02	5,100.00	8,097.02	DEUDOR	ENERO-DICIEMBRE
11230-00068	RAFAEL VALDOVINOS SOBERANIS (IP)	12,500.00	0.00	12,500.00	DEUDOR	ENERO-DICIEMBRE
11230-00069	ROBERTO DURAN ABARCA (FORTAMUN)	2,400.00	0.00	2,400.00	DEUDOR	ENERO-DICIEMBRE
11230-00070	ULISES BELLO OTERO (IP)	1,500.00	1,500.00	0.00	DEUDOR	ENERO-DICIEMBRE
11230-00071	GEOVANNY GONZALEZ RODRIGUEZ (IP)	3,000.00	0.00	3,000.00	DEUDOR	ENERO-DICIEMBRE
11230-00072	SANTOS VAZQUEZ GOMEZ (IP)	6,300.00	4,800.00	1,500.00	DEUDOR	ENERO-DICIEMBRE
11230-00076	JOSE GUADALUPE FLORES VALDOVINOS (IP)	4,000.00	0.00	4,000.00	DEUDOR	ENERO-DICIEMBRE
11230-00077	JESUS RAMON ROMERO ARROYO (IP)	5,500.00	0.00	5,500.00	DEUDOR	ENERO-DICIEMBRE
11230-00078	RAFAEL BASILIO MONDRAGON (IP)	5,500.00	0.00	5,500.00	DEUDOR	ENERO-DICIEMBRE
11230-00079	ANDREA MARTINEZ PINZON (IP)	550.00	0.00	550.00	DEUDOR	ENERO-DICIEMBRE
11230-00080	PROGRAMA GASTO CORRIENTE	28,368.70	0.00	28,368.70	DEUDOR	ENERO-DICIEMBRE

Autorizó:

Vo. Bo.

Elaboró:

Revisó.

 Lic. Gustavo García Bello  
 Presidente Municipal

 Lic. Nelly María Cristina Zurita Allec  
 Primer Síndico Procurador

 C.P. Salvador González Alcalá  
 Tesorero Municipal

 C.P. Irving López Barrera  
 Contralor Municipal

**MUNICIPIO DE ZIHUATANEJO DE AZUETA, GUERRERO.**

Notas a los Estados Financieros / Notas de Desglose

**Notas al Estado de Situación Financiera**
**Activo**
**Derechos a Recibir Efectivo y Equivalentes y Bienes o Servicios a Recibir**
**Ingresos por Recuperar a Corto Plazo**

Cuenta	Nombre de la cuenta	Monto	Importe Pte. de cobro		Montos sujetos a algún tipo de juicio	
			2017	2016	Tipo	Factibilidad de cobro
11230-00081	FERNANDO SOTELO BLANCO (IP)	23,100.00	18,900.00	4,200.00	DEUDOR	ENERO-DICIEMBRE
11230-00082	MIGUEL ANGEL CORTES BARRIENTOS (IP)	13,322.00	1,322.00	12,000.00	DEUDOR	ENERO-DICIEMBRE
11230-00083	JORGE ALBERTO CORTES BARRIENTOS (IP)	16,000.00	0.00	16,000.00	DEUDOR	ENERO-DICIEMBRE
11230-00084	JANAYDI PEREZ NAVARRETE (IP)	1,500.00	1,500.00	0.00	DEUDOR	ENERO-DICIEMBRE
11230-00086	ELIZABETH RAMIREZ LANDA (IP)	4,400.00	0.00	4,400.00	DEUDOR	ENERO-DICIEMBRE
11230-00087	ILIANA ESCALANTE NAVA (FORTAMUN)	-324.00	0.00	-324.00	DEUDOR	ENERO-DICIEMBRE
11230-00090	OMAR RIOS SOTELO (IP)	15,000.00	1,500.00	13,500.00	DEUDOR	ENERO-DICIEMBRE
11230-00094	SALVADOR GONZALEZ ALCALA (HABITAT)	-1.55	0.00	-1.55	DEUDOR	ENERO-DICIEMBRE
11230-00095	PROGRAMA GASTO CORRIENTE (FERTILIZANTE)	103,000.00	0.00	103,000.00	DEUDOR	ENERO-DICIEMBRE
11230-00099	ULISES BELLO OTERO ( FORTAMUN )	47,649.20	3,000.00	44,649.20	DEUDOR	ENERO-DICIEMBRE
11230-00101	MIGUEL ANGEL NOGUEDA MAGANDA ( FORTAMUN )	12,600.00	8,100.00	4,500.00	DEUDOR	ENERO-DICIEMBRE
11230-00107	FRANCISCO JAVIER URRUTIA QUINTANA (IP)	76,900.00	63,400.00	13,500.00	DEUDOR	ENERO-DICIEMBRE
11230-00108	RUBI CORTES BARRIENTOS (IP)	6,000.00	0.00	6,000.00	DEUDOR	ENERO-DICIEMBRE
11230-00115	MARTHA BUSTOS MEDINA (IP)	2,000.00	0.00	2,000.00	DEUDOR	ENERO-DICIEMBRE
11230-00118	VANESSA HERNANDEZ MARTINEZ (IP)	12,000.00	0.00	12,000.00	DEUDOR	ENERO-DICIEMBRE
11230-00122	JUSTO ALEJANDRO PINO OROZCO (IP)	152,100.00	90,400.00	61,700.00	DEUDOR	ENERO-DICIEMBRE
11230-00124	JOSE LUIS RAMIREZ PUENTE (IP)	71.59	71.59	0.00	DEUDOR	ENERO-DICIEMBRE
11230-00127	APOLONIO OSORIO REYES (IP)	5,000.00	0.00	5,000.00	DEUDOR	ENERO-DICIEMBRE

Autorizó:

Vo. Bo.

Elaboró:

Revisó.

 Lic. Gustavo García Bello  
 Presidente Municipal

 Lic. Nelly María Cristina Zurita Allec  
 Primer Síndico Procurador

 C.P. Salvador González Alcalá  
 Tesorero Municipal

 C.P. Irving López Barrera  
 Contralor Municipal



**MUNICIPIO DE ZIHUATANEJO DE AZUETA, GUERRERO.**

Notas a los Estados Financieros / Notas de Desglose

**Notas al Estado de Situación Financiera**
**Activo**
**Derechos a Recibir Efectivo y Equivalentes y Bienes o Servicios a Recibir**
**Ingresos por Recuperar a Corto Plazo**

Cuenta	Nombre de la cuenta	Monto	Importe Pte. de cobro		Montos sujetos a algún tipo de juicio	
			2017	2016	Tipo	Factibilidad de cobro
11230-00129	HUGO RAMON GUTIERREZ GARCIA (IP)	1,500.00	0.00	1,500.00	DEUDOR	ENERO-DICIEMBRE
11230-00131	FRANCISCO ANTONIO NOGUEDA MAGANDA ( FORTAMUN )	34,000.00	0.00	34,000.00	DEUDOR	ENERO-DICIEMBRE
11230-00132	ARMANDO CANTU MUÑOZ ( FORTAMUN )	5,000.00	0.00	5,000.00	DEUDOR	ENERO-DICIEMBRE
11230-00136	VICTOR ALFONSO HURTADO URIETA (IP)	1,200.00	0.00	1,200.00	DEUDOR	ENERO-DICIEMBRE
11230-00139	CARLOS GARCIA YAÑEZ (IP)	2,400.00	2,400.00	0.00	DEUDOR	ENERO-DICIEMBRE
11230-00143	MIGUEL ANGEL GALLO AVELINO (IP)	2,400.00	0.00	2,400.00	DEUDOR	ENERO-DICIEMBRE
11230-00145	LUIS ENRIQUE SANCHEZ ROMERO (IP)	1,500.00	0.00	1,500.00	DEUDOR	ENERO-DICIEMBRE
11230-00146	DAVID NOGUEDA SALMERON (IP)	8,000.00	8,000.00	0.00	DEUDOR	ENERO-DICIEMBRE
11230-00147	JOSE EZEQUIEL LOPEZ HERNANDEZ (IP)	47,500.00	20,000.00	27,500.00	DEUDOR	ENERO-DICIEMBRE
11230-00148	FELIPE BUSTO ROSALES (IP)	9,000.00	1,500.00	7,500.00	DEUDOR	ENERO-DICIEMBRE
11230-00150	HUBER BLANCO BLANCO (IP)	3,300.00	3,300.00	0.00	DEUDOR	ENERO-DICIEMBRE
11230-00167	ELIAS CASTAÑEDA RAMOS (FORTAMUN)	900.00	0.00	900.00	DEUDOR	ENERO-DICIEMBRE
11230-00168	MAXIMINO SANTIAGO CORTES (FORTAMUN)	900.00	0.00	900.00	DEUDOR	ENERO-DICIEMBRE
11230-00169	EMILIO RAMIREZ AGUIRRE (IP)	9,500.00	5,000.00	4,500.00	DEUDOR	ENERO-DICIEMBRE
11230-00171	LUIS ROBERTO NOGUEDA MOSQUEDA (IP)	1,500.00	0.00	1,500.00	DEUDOR	ENERO-DICIEMBRE
11230-00172	ODIN MARIN DE LA CRUZ (IP)	3,000.00	0.00	3,000.00	DEUDOR	ENERO-DICIEMBRE
11230-00173	LUCIANO PINEDA QUIROZ (IP)	9,000.00	-47,000.00	56,000.00	DEUDOR	ENERO-DICIEMBRE
11230-00175	EUGENIO ALVAREZ OSORIO (IP)	18,500.00	5,000.00	13,500.00	DEUDOR	ENERO-DICIEMBRE
11230-00176	LEOPOLDO REYES MENDOZA (FORTAMUN)	900.00	0.00	900.00	DEUDOR	ENERO-DICIEMBRE

Autorizó:

Vo. Bo.

Elaboró:

Revisó.

 Lic. Gustavo García Bello  
 Presidente Municipal

 Lic. Nelly María Cristina Zurita Allec  
 Primer Síndico Procurador

 C.P. Salvador González Alcalá  
 Tesorero Municipal

 C.P. Irving López Barrera  
 Contralor Municipal

**MUNICIPIO DE ZIHUATANEJO DE AZUETA, GUERRERO.**

Notas a los Estados Financieros / Notas de Desglose

**Notas al Estado de Situación Financiera**
**Activo**
**Derechos a Recibir Efectivo y Equivalentes y Bienes o Servicios a Recibir**
**Ingresos por Recuperar a Corto Plazo**

Cuenta	Nombre de la cuenta	Monto	Importe Pte. de cobro		Montos sujetos a algún tipo de juicio	
			2017	2016	Tipo	Factibilidad de cobro
11230-00178	RUBEN TORRES GARCIA (FORTAMUN)	900.00	0.00	900.00	DEUDOR	ENERO-DICIEMBRE
11230-00182	IGNACIO LEON NUÑEZ (IP)	2,400.00	0.00	2,400.00	DEUDOR	ENERO-DICIEMBRE
11230-00184	CLAUDIA ISLAS SUAREZ (IP)	300.00	300.00	0.00	DEUDOR	ENERO-DICIEMBRE
11230-00185	MARCO ANTONIO GIRON ROBLES (FG)	1,200.50	-18,328.00	19,528.50	DEUDOR	ENERO-DICIEMBRE
11230-00186	JOSE ANTONIO OLEA ORBE (IP)	4,500.00	0.00	4,500.00	DEUDOR	ENERO-DICIEMBRE
11230-00188	BALDOMERO GONZALEZ ORTIZ (IP)	7,200.00	6,000.00	1,200.00	DEUDOR	ENERO-DICIEMBRE
11230-00189	SALVADOR GONZALEZ ALCALA (FG)	-10,137.00	1.00	-10,138.00	DEUDOR	ENERO-DICIEMBRE
11230-00192	ARMANDO CARRILLO SALAZAR (IP)	25,600.00	17,000.00	8,600.00	DEUDOR	ENERO-DICIEMBRE
11230-00200	SALVADOR GONZALEZ ALCALA (CONT)	494,245.53	0.00	494,245.53	DEUDOR	ENERO-DICIEMBRE
11230-00201	GENARO MARTINEZ CARDENAS (IP)	16,830.00	0.00	16,830.00	DEUDOR	ENERO-DICIEMBRE
11230-00203	AUDON LACUNZA ABARCA (IP)	2,000.00	0.00	2,000.00	DEUDOR	ENERO-DICIEMBRE
11230-00205	LUIS GILBERTO VAZQUEZ RUEDA (IP)	50,000.00	0.00	50,000.00	DEUDOR	ENERO-DICIEMBRE
11230-00210	JOSE MANUEL HERNANDEZ GUADARRAMA (IP)	3,000.00	0.00	3,000.00	DEUDOR	ENERO-DICIEMBRE
11230-00214	MARIO DE JESUS GARCIA ALONSO (IP)	3,000.00	0.00	3,000.00	DEUDOR	ENERO-DICIEMBRE
11230-00222	NELSON MEMIJE GARCIA (IP)	6,600.00	0.00	6,600.00	DEUDOR	ENERO-DICIEMBRE
11230-00228	EVILENIA URIETA DELGADO (FG)	9,395.90	0.00	9,395.90	DEUDOR	ENERO-DICIEMBRE
11230-00249	ALEJANDRO ROSALES GRANADOS (IP)	2,400.00	359.00	2,041.00	DEUDOR	ENERO-DICIEMBRE
11230-00255	NELLY MARIA CRISTINA ZURITA ALLEC (FG)	3,000.00	0.00	3,000.00	DEUDOR	ENERO-DICIEMBRE
11230-00257	ADRIAN MACIEL TORRES (IP)	27,500.00	7,500.00	20,000.00	DEUDOR	ENERO-DICIEMBRE

Autorizó:

Vo. Bo.

Elaboró:

Revisó.

 Lic. Gustavo García Bello  
 Presidente Municipal

 Lic. Nelly María Cristina Zurita Allec  
 Primer Síndico Procurador

 C.P. Salvador González Alcalá  
 Tesorero Municipal

 C.P. Irving López Barrera  
 Contralor Municipal

**MUNICIPIO DE ZIHUATANEJO DE AZUETA, GUERRERO.**

Notas a los Estados Financieros / Notas de Desglose

**Notas al Estado de Situación Financiera**
**Activo**
**Derechos a Recibir Efectivo y Equivalentes y Bienes o Servicios a Recibir**
**Ingresos por Recuperar a Corto Plazo**

Cuenta	Nombre de la cuenta	Monto	Importe Pte. de cobro		Montos sujetos a algún tipo de juicio	
			2017	2016	Tipo	Factibilidad de cobro
11230-00258	JORGE ANTONIO MONGE AQUINO (IP)	8,000.00	0.00	8,000.00	DEUDOR	ENERO-DICIEMBRE
11230-00259	ANA BENITA ALARCON RADILLA (IP)	5,000.00	0.00	5,000.00	DEUDOR	ENERO-DICIEMBRE
11230-00260	OMAR HOLANDA SOBERANIS (FG)	3,000.00	0.00	3,000.00	DEUDOR	ENERO-DICIEMBRE
11230-00262	OSCAR AXINECUILTECO HILERA (IP)	3,900.00	2,682.50	1,217.50	DEUDOR	ENERO-DICIEMBRE
11230-00264	ALFONSO PEREZ ROSAS(IP)	3,000.00	3,000.00	0.00	DEUDOR	ENERO-DICIEMBRE
11230-00269	MARIA DEL CARMEN SOTELO ORBE (IP)	2,600.00	0.00	2,600.00	DEUDOR	ENERO-DICIEMBRE
11230-00276	BERTHA TERESA SANTANDER HERNANDEZ (IP)	4,200.00	4,200.00	0.00	DEUDOR	ENERO-DICIEMBRE
11230-00289	LAURA YADIRA MANZANAREZ BARAJAS (IP)	2,499.99	0.00	2,499.99	DEUDOR	ENERO-DICIEMBRE
11230-00301	EDDIE IBAREZ COVOH (IP)	1,500.00	1,240.00	260.00	DEUDOR	ENERO-DICIEMBRE
11230-00303	GABRIEL GONZALEZ MORGIA (IP)	7,500.00	4,500.00	3,000.00	DEUDOR	ENERO-DICIEMBRE
11230-00314	VICTOR CARRILLO LOPEZ (IP)	62,500.00	62,500.00	0.00	DEUDOR	ENERO-DICIEMBRE
11230-00321	FELIPE BUSTOS ROSALES (FG)	1,500.00	0.00	1,500.00	DEUDOR	ENERO-DICIEMBRE
11230-00333	VICTOR CARRILLO LOPEZ (FORTAMUN)	13,500.00	13,500.00	0.00	DEUDOR	ENERO-DICIEMBRE
11230-00340	RICARDO AMAURY CASTAÑEDA FLORES (IP)	2,400.00	2,400.00	0.00	DEUDOR	ENERO-DICIEMBRE
11230-00345	PEDRO MARTINEZ GARCIA (IP)	1,500.00	1,500.00	0.00	DEUDOR	ENERO-DICIEMBRE
11230-00349	MIGUEL ANGEL RUIZ OLEA (IP)	7,500.00	7,500.00	0.00	DEUDOR	ENERO-DICIEMBRE
11230-00354	JOAQUIN VALLE CADENA (IP)	3,000.00	3,000.00	0.00	DEUDOR	ENERO-DICIEMBRE
11230-00364	ALEXANDRO CAMPOS DE LA CRUZ (IP)	3,000.00	3,000.00	0.00	DEUDOR	ENERO-DICIEMBRE
11230-00369	MAGALI CRUZ GUIDO (IP)	3,000.00	3,000.00	0.00	DEUDOR	ENERO-DICIEMBRE

Autorizó:

Vo. Bo.

Elaboró:

Revisó.

 Lic. Gustavo García Bello  
 Presidente Municipal

 Lic. Nelly María Cristina Zurita Allec  
 Primer Síndico Procurador

 C.P. Salvador González Alcalá  
 Tesorero Municipal

 C.P. Irving López Barrera  
 Contralor Municipal

**MUNICIPIO DE ZIHUATANEJO DE AZUETA, GUERRERO.**

Notas a los Estados Financieros / Notas de Desglose

**Notas al Estado de Situación Financiera**
**Activo**
**Derechos a Recibir Efectivo y Equivalentes y Bienes o Servicios a Recibir**
**Ingresos por Recuperar a Corto Plazo**

Cuenta	Nombre de la cuenta	Monto	Importe Pte. de cobro		Montos sujetos a algún tipo de juicio	
			2017	2016	Tipo	Factibilidad de cobro
11230-00380	JOSE MANZANAREZ BRITO (IP)	5,700.00	5,700.00	0.00	DEUDOR	ENERO-DICIEMBRE
11230-00382	ARMANDO CANTU MUÑOZ (IP)	5,000.00	5,000.00	0.00	DEUDOR	ENERO-DICIEMBRE
11230-00387	ARMANDO CANTU MUÑOZ (FORTASEG)	2,500.00	2,500.00	0.00	DEUDOR	ENERO-DICIEMBRE
11230-00391	CRISTIAN ADRIAN PALACIOS BERBER (IP)	3,000.00	3,000.00	0.00	DEUDOR	ENERO-DICIEMBRE
11230-00410	GEOVANNI MEDINA GALEANA (IP)	1,200.00	1,200.00	0.00	DEUDOR	ENERO-DICIEMBRE
11230-00424	CRYSTIAN VILLANUEVA VILLARUEL (IP)	3,000.00	3,000.00	0.00	DEUDOR	ENERO-DICIEMBRE
11230-00425	LORENA CHAVARRIA PEÑALOZA (IP)	6,000.00	6,000.00	0.00	DEUDOR	ENERO-DICIEMBRE
11230-00426	JUANA ZEQUEIDA HERNANDEZ (IP)	6,300.00	6,300.00	0.00	DEUDOR	ENERO-DICIEMBRE
11230-00432	ALMA DELIA LOZANO TOLEDO (IP)	1,500.00	1,500.00	0.00	DEUDOR	ENERO-DICIEMBRE
11230-00433	MIGUEL CORIA LOPEZ (IP)	1,500.00	1,500.00	0.00	DEUDOR	ENERO-DICIEMBRE
11230-00435	ARTURO ORTUÑO VALDOVINOS (IP)	3,000.00	3,000.00	0.00	DEUDOR	ENERO-DICIEMBRE
11230-00436	JOSE FRANCISCO ACEVEDO LOBATO (IP)	3,000.00	3,000.00	0.00	DEUDOR	ENERO-DICIEMBRE
11230-00437	YAHIR COVARRUBIAS PACHECO (IP)	9,000.00	9,000.00	0.00	DEUDOR	ENERO-DICIEMBRE
11230-00438	JUAN CARLOS FARIAS CHAVEZ (IP)	3,000.00	3,000.00	0.00	DEUDOR	ENERO-DICIEMBRE
11230-00439	OMAR CORIA LOPEZ (IP)	7,500.00	7,500.00	0.00	DEUDOR	ENERO-DICIEMBRE
11230-00441	ONIVER MEMIJE CORTEZ (IP)	3,000.00	3,000.00	0.00	DEUDOR	ENERO-DICIEMBRE
11230-00442	SALVADOR AGUSTIN VARGAS LANDA (IP)	3,000.00	3,000.00	0.00	DEUDOR	ENERO-DICIEMBRE
11230-00443	PEDRO TLAHUANCAPA CALVARIO (IP)	3,000.00	3,000.00	0.00	DEUDOR	ENERO-DICIEMBRE

Autorizó:

Vo. Bo.

Elaboró:

Revisó.

 Lic. Gustavo García Bello  
 Presidente Municipal

 Lic. Nelly María Cristina Zurita Allec  
 Primer Síndico Procurador

 C.P. Salvador González Alcalá  
 Tesorero Municipal

 C.P. Irving López Barrera  
 Contralor Municipal

**MUNICIPIO DE ZIHUATANEJO DE AZUETA, GUERRERO.**

Notas a los Estados Financieros / Notas de Desglose

**Notas al Estado de Situación Financiera**
**Activo**
**Derechos a Recibir Efectivo y Equivalentes y Bienes o Servicios a Recibir**
**Ingresos por Recuperar a Corto Plazo**

Cuenta	Nombre de la cuenta	Monto	Importe Pte. de cobro		Montos sujetos a algún tipo de juicio	
			2017	2016	Tipo	Factibilidad de cobro
11230-00446	EDGAR SAUL ALONZO RUIZ (IP)	3,000.00	3,000.00	0.00	DEUDOR	ENERO-DICIEMBRE
11230-00447	JULIO CESAR MARIN SALAS (IP)	6,000.00	6,000.00	0.00	DEUDOR	ENERO-DICIEMBRE
11230-00448	MOISES ROSAS GONZALEZ (IP)	6,000.00	6,000.00	0.00	DEUDOR	ENERO-DICIEMBRE
11230-00453	AGUSTIN RIOS GARCIA (IP)	3,000.00	3,000.00	0.00	DEUDOR	ENERO-DICIEMBRE
11230-00454	FELIX ENRIQUE ORTUÑO JACINTO (IP)	3,000.00	3,000.00	0.00	DEUDOR	ENERO-DICIEMBRE
11230-00455	ALEJANDRA JANET BALDOVINOS MENDOZA (IP)	3,000.00	3,000.00	0.00	DEUDOR	ENERO-DICIEMBRE
11230-00467	MOISES ROSAS GODINEZ (IP)	3,000.00	3,000.00	0.00	DEUDOR	ENERO-DICIEMBRE
11230-00470	JUAN MENDOZA REYES (IP)	11,200.00	11,200.00	0.00	DEUDOR	ENERO-DICIEMBRE
11230-00471	FRENECI PINEDA PERDOMO (IP)	1,200.00	1,200.00	0.00	DEUDOR	ENERO-DICIEMBRE
11230-00472	ELVIRA CORCUERA SERRANO (IP)	2,000.00	2,000.00	0.00	DEUDOR	ENERO-DICIEMBRE
11230-00473	JOVANI TORRES REYES (IP)	3,000.00	3,000.00	0.00	DEUDOR	ENERO-DICIEMBRE
11230-00474	ERIC MARTINEZ RIVERA (IP)	1,500.00	1,500.00	0.00	DEUDOR	ENERO-DICIEMBRE
11230-00475	DULCE MARIA GONZALEZ MARTINEZ (IP)	6,000.00	6,000.00	0.00	DEUDOR	ENERO-DICIEMBRE
11230-00476	MARIA EUGENIA CALDERON MARTIN (IP)	2,688.00	2,688.00	0.00	DEUDOR	ENERO-DICIEMBRE
11230-00485	JESUS SANCHEZ AVILA (IP)	1,500.00	1,500.00	0.00	DEUDOR	ENERO-DICIEMBRE
11230-00486	FREDY RANGEL HIPOLITO FLORES (IP)	3,000.00	3,000.00	0.00	DEUDOR	ENERO-DICIEMBRE
11230-00487	IRVING LOPEZ BARRERA (IP)	5,000.00	5,000.00	0.00	DEUDOR	ENERO-DICIEMBRE
11230-00498	MARTA ELENA MARROQUIN RUMBO (IP)	200.00	200.00	0.00	DEUDOR	ENERO-DICIEMBRE

Autorizó:

Vo. Bo.

Elaboró:

Revisó.

 Lic. Gustavo García Bello  
 Presidente Municipal

 Lic. Nelly María Cristina Zurita Allec  
 Primer Síndico Procurador

 C.P. Salvador González Alcalá  
 Tesorero Municipal

 C.P. Irving López Barrera  
 Contralor Municipal

**MUNICIPIO DE ZIHUATANEJO DE AZUETA, GUERRERO.**

Notas a los Estados Financieros / Notas de Desglose

**Notas al Estado de Situación Financiera**
**Activo**
**Derechos a Recibir Efectivo y Equivalentes y Bienes o Servicios a Recibir**
**Ingresos por Recuperar a Corto Plazo**

Cuenta	Nombre de la cuenta	Monto	Importe Pte. de cobro		Montos sujetos a algún tipo de juicio	
			2017	2016	Tipo	Factibilidad de cobro
11260-11011	ISRAEL PIMENTEL SANCHEZ	17,000.00	0.00	17,000.00	DEUDOR	ENERO-DICIEMBRE
11260-11019	JULIO CESAR HERNANDEZ ESPINOZA	31,450.00	-8,550.00	40,000.00	DEUDOR	ENERO-DICIEMBRE
11260-11027	MARIA ISABEL MOLINA RAMIREZ	9,750.00	0.00	9,750.00	DEUDOR	ENERO-DICIEMBRE
11260-11034	DAVID GONZALEZ MARTINEZ	2,494.00	0.00	2,494.00	DEUDOR	ENERO-DICIEMBRE
11260-11054	MARIA YOLANDA SOTELO SOLIS	3,000.00	0.00	3,000.00	DEUDOR	ENERO-DICIEMBRE
11260-11149	J JESUS ESPINO PADILLA	10,000.00	0.00	10,000.00	DEUDOR	ENERO-DICIEMBRE
11260-11151	AMADOR QUINTANA SOTO	-2.00	-2,550.00	2,548.00	DEUDOR	ENERO-DICIEMBRE
11260-11197	DAVID CASTRO GONZALEZ	2,000.00	0.00	2,000.00	DEUDOR	ENERO-DICIEMBRE
11260-11228	RUBI CORTES BARRIENTOS	9,000.00	-44,000.00	53,000.00	DEUDOR	ENERO-DICIEMBRE
11260-12025	ROLANDO BARAJAS SANCHEZ	4,650.00	0.00	4,650.00	DEUDOR	ENERO-DICIEMBRE
11260-13017	ARTURO DIAZ REA	-1,100.00	0.00	-1,100.00	DEUDOR	ENERO-DICIEMBRE
11260-13028	AIDA AGUILAR ESPINOBARROS	2,300.00	0.00	2,300.00	DEUDOR	ENERO-DICIEMBRE
11260-13044	LUIS JAVIER JUSTO LUCIANO	1,100.00	0.00	1,100.00	DEUDOR	ENERO-DICIEMBRE
11260-14002	PRESTAMOS (FG)	27,776.77	27,776.77	0.00	DEUDOR	ENERO-DICIEMBRE
11260-14003	PRESTAMOS (FORTAMUN)	48,506.00	48,506.00	0.00	DEUDOR	ENERO-DICIEMBRE
11260-21001	ALEJANDRO ALVARADO GONZALEZ	10,000.00	0.00	10,000.00	DEUDOR	ENERO-DICIEMBRE
11290-00001	IVA ACREDITABLE POR PAGAR	74.76	0.00	74.76	DEUDOR	ENERO-DICIEMBRE
11290-10101	SALVADOR GONZALEZ ALCALA	203,392.92	191,739.88	11,653.04	DEUDOR	ENERO-DICIEMBRE
11290-10201	SALVADOR GONZALEZ ALCALA	9,423.84	0.00	9,423.84	DEUDOR	ENERO-DICIEMBRE

Autorizó:

Vo. Bo.

Elaboró:

Revisó.

 Lic. Gustavo García Bello  
 Presidente Municipal

 Lic. Nelly María Cristina Zurita Allec  
 Primer Síndico Procurador

 C.P. Salvador González Alcalá  
 Tesorero Municipal

 C.P. Irving López Barrera  
 Contralor Municipal

**MUNICIPIO DE ZIHUATANEJO DE AZUETA, GUERRERO.**

Notas a los Estados Financieros / Notas de Desglose

**Notas al Estado de Situación Financiera**
**Activo**
**Derechos a Recibir Efectivo y Equivalentes y Bienes o Servicios a Recibir**
**Ingresos por Recuperar a Corto Plazo**

Cuenta	Nombre de la cuenta	Monto	Importe Pte. de cobro		Montos sujetos a algún tipo de juicio	
			2017	2016	Tipo	Factibilidad de cobro
11290-10202	JOSE GERTRUDIS MARTINEZ BARAJAS	3,590.20	0.00	3,590.20	DEUDOR	ENERO-DICIEMBRE
11290-10301	SALVADOR GONZALEZ ALCALA	2,767.62	562.52	2,205.10	DEUDOR	ENERO-DICIEMBRE
11290-10401	SALVADOR GONZALEZ ALCALA	1,199.01	0.00	1,199.01	DEUDOR	ENERO-DICIEMBRE
11290-10501	SALVADOR GONZALEZ ALCALA	1,944.13	731.69	1,212.44	DEUDOR	ENERO-DICIEMBRE
11290-10601	SALVADOR GONZALEZ ALCALA	817.62	0.00	817.62	DEUDOR	ENERO-DICIEMBRE
11290-10701	SALVADOR GONZALEZ ALCALA	3,566.85	0.00	3,566.85	DEUDOR	ENERO-DICIEMBRE
11290-10801	SALVADOR GONZALEZ ALCALA	1,184.00	0.00	1,184.00	DEUDOR	ENERO-DICIEMBRE
11290-10901	SALVADOR GONZALEZ ALCALA	1,933.72	1,867.02	66.70	DEUDOR	ENERO-DICIEMBRE
11290-11001	SALVADOR GONZALEZ ALCALA	17.40	0.00	17.40	DEUDOR	ENERO-DICIEMBRE
11290-11101	SALVADOR GONZALEZ ALCALA	3,359.36	0.00	3,359.36	DEUDOR	ENERO-DICIEMBRE
11290-11201	SALVADOR GONZALEZ ALCALA	522.00	487.20	34.80	DEUDOR	ENERO-DICIEMBRE
11290-11301	SALVADOR GONZALEZ ALCALA	1,554.40	1,461.60	92.80	DEUDOR	ENERO-DICIEMBRE
11290-11401	SALVADOR GONZALEZ ALCALA	1.40	0.00	1.40	DEUDOR	ENERO-DICIEMBRE
11290-11501	SALVADOR GONZALEZ ALCALA	3,796.97	3,796.97	0.00	DEUDOR	ENERO-DICIEMBRE
11290-11701	SALVADOR GONZALEZ ALCALA	1,948.80	1,948.80	0.00	DEUDOR	ENERO-DICIEMBRE
11290-11801	SALVADOR GONZALEZ ALCALA	3,356.89	3,356.89	0.00	DEUDOR	ENERO-DICIEMBRE
11290-11901	SALVADOR GONZALEZ ALCALA	3,831.42	3,831.42	0.00	DEUDOR	ENERO-DICIEMBRE
11290-20001	SUBSIDIO (IP)	450,938.73	49.57	450,889.16	DEUDOR	ENERO-DICIEMBRE

Autorizó:

Vo. Bo.

Elaboró:

Revisó.

 Lic. Gustavo García Bello  
 Presidente Municipal

 Lic. Nelly María Cristina Zurita Allec  
 Primer Síndico Procurador

 C.P. Salvador González Alcalá  
 Tesorero Municipal

 C.P. Irving López Barrera  
 Contralor Municipal

**MUNICIPIO DE ZIHUATANEJO DE AZUETA, GUERRERO.**

Notas a los Estados Financieros / Notas de Desglose

**Notas al Estado de Situación Financiera**
**Activo**
**Derechos a Recibir Efectivo y Equivalentes y Bienes o Servicios a Recibir**
**Ingresos por Recuperar a Corto Plazo**

Cuenta	Nombre de la cuenta	Monto	Importe Pte. de cobro		Montos sujetos a algún tipo de juicio	
			2017	2016	Tipo	Factibilidad de cobro
11290-20002	SUBSIDIO (FG)	873,780.35	563,187.46	310,592.89	DEUDOR	ENERO-DICIEMBRE
11290-20003	SUBSIDIO (FORTAMUN)	8,519.75	2,402.17	6,117.58	DEUDOR	ENERO-DICIEMBRE
11290-30002	MULTAS DE CONCILIACION Y ARBITRAJE	2,591,729.91	294,229.91	2,297,500.00	DEUDOR	ENERO-DICIEMBRE
11290-30003	RECUPERACION DE ISR	1,594,623.00	0.00	1,594,623.00	DEUDOR	ENERO-DICIEMBRE
11290-30005	INTERES DE LA DEUDA INVEX	206,848.99	-1,360,180.26	1,567,029.25	DEUDOR	ENERO-DICIEMBRE
11290-40001	PAGOS FORTAMUN	-4,000.00	-4,000.00	0.00	DEUDOR	ENERO-DICIEMBRE
11290-40003	PAGOS FONDO GENERAL	-1,550.00	-1,550.00	0.00	DEUDOR	ENERO-DICIEMBRE
		<b>9,653,103.80</b>				

Autorizó:

 Lic. Gustavo García Bello  
 Presidente Municipal

Vo. Bo.

 Lic. Nelly María Cristina Zurita Allec  
 Primer Síndico Procurador

Elaboró:

 C.P. Salvador González Alcalá  
 Tesorero Municipal

Revisó.

 C.P. Irving López Barrera  
 Contralor Municipal





**MUNICIPIO DE ZIHUATANEJO DE AZUETA, GUERRERO**

Notas a los Estados Financieros / Notas de Desglose

**Notas al Estado de Situación Financiera**

**Activo**

**Inversiones Financieras**

**Fideicomisos, Mandatos y Contratos Análogos**



Cuenta	Nombre de la cuenta	Monto	Tipo	Características	Nombre del Fideicomiso	Objeto del Fideicomiso
12138-00001	FIDEICOMISO 1010 INVEX	1,118,966.58	INVERSION	INVERSION	FIDEICOMISCO 1010 INVEX	PRESTAMO
	Total	1,118,966.58				

Autorizó:

Lic. Gustavo García Bello  
Presidente Municipal

Vo. Bo.

Lic. Nelly María Cristina Zurita Allec  
Primer Síndico Procurador

Elaboró:

C.P. Salvador González Alcalá  
Tesorero Municipal

Revisó.

C. P. Irving López Barrera  
Contralor Municipal



**MUNICIPIO DE ZIHUATANEJO DE AZUETA, GUERRERO**

Notas a los Estados Financieros / Notas de Desglose

**Notas al Estado de Situación Financiera**

**Activo**

**Inversiones Financieras (Fideicomisos)**

**Participaciones y Aportaciones de Capital**



Cuenta	Nombre de la cuenta	Monto	Tipo	Ente público
<b>NO APLICA</b>				
	Total	0.00		

Autorizó:

\_\_\_\_\_  
Lic. Gustavo García Bello  
Presidente Municipal

Vo. Bo.

\_\_\_\_\_  
Lic. Nelly María Cristina Zorita Alec  
Primer Síndico Procurador

Elaboró:

\_\_\_\_\_  
C.P. Salvador González Alcalá  
Tesorero Municipal

Revisó.

\_\_\_\_\_  
C.P. Irving López Barrera  
Contralor Municipal



## MUNICIPIO DE ZIHUATANEJO DE AZUETA, GUERRERO.

Notas a los Estados Financieros / Notas de Desglose

### Notas al Estado de Situación Financiera

#### Activo

#### Bienes Muebles, Inmuebles e Intangibles

Formato IC-12



#### Bienes Muebles e Inmuebles

Cuenta	Nombre de la Cuenta	Monto de Depreciación	Acumulada	Procedimiento	Características
12310-00000	TERRENOS	-	49,257,477.25	-	BIENES INMUEBLES
12330-00000	EDIFICIOS NO HABITACIONALES	-	80,087,631.92	-	BIENES INMUEBLES
12350-00000	CONSTRUCCIONES EN PROCESO EN BIENES DE DOMINIO PÚBLICO	-	-	-	BIENES INMUEBLES
12390-00000	OTROS BIENES INMUEBLES	-	224,582,315.57	-	BIENES INMUEBLES
12410-00000	MOBILIARIO Y EQUIPO DE ADMINISTRACIÓN	404,201.12	8,079,645.67	-	BIENES MUEBLES
12420-00000	MOBILIARIO Y EQUIPO EDUCACIONAL Y RECREATIVO	55,927.80	405,000.46	-	BIENES MUEBLES
12430-00000	EQUIPO E INSTRUMENTAL MÉDICO Y DE LABORATORIO	7,834.32	87,204.73	-	BIENES MUEBLES
12440-00000	VEHICULOS Y EQUIPO DE TRANSPORTE	99,177.34	13,217,220.10	-	BIENES MUEBLES
12450-00000	EQUIPO DE DEFENSA Y SEGURIDAD	-	4,914,800.27	-	BIENES MUEBLES
12460-00000	MAQUINARIA, OTROS EQUIPOS Y HERRAMIENTAS	64,899.39	2,416,546.24	-	BIENES MUEBLES
12470-00000	COLECCIONES, OBRAS DE ARTE Y OBJETOS VALIOSOS	-	9,998.00	-	BIENES MUEBLES

Cuenta	Nombre de la Cuenta	Saldo Inicial del Ejercicio	Saldo Final del Ejercicio	Flujo	Criterio
<b>Activos Intangibles</b>					
12510-00000	SOFTWARE	308,234.84	2,101,192.15	1,792,957.31	N/A
12590-00000	OTROS ACTIVOS INTANGIBLES	0.00	97,195.47	97,195.47	N/A
<b>Activos Diferidos</b>					
<b>Amortización Acumulada</b>					
<b>Total</b>		<b>308,234.84</b>	<b>2,198,387.62</b>	<b>1,890,152.78</b>	

Autorizó:

Vó. Bo.

Elaboró:

Revisó:

Lic. Gustavo García Bello  
Presidente Municipal

Lic. Nelly María Cristina Zurita Allec  
Primer Síndico Procurador

C.P. Salvador González Alcalá  
Tesorero Municipal

C.P. Irving López Barrera  
Contralor Municipal



**MUNICIPIO DE ZIHUATANEJO DE AZUETA, GUERRERO.**

Notas a los Estados Financieros / Notas de Desglose

**Notas al Estado de Situación Financiera**

**Activo**

**Bienes Muebles, Inmuebles e Intangibles**



**Estimaciones y Deterioros**

**Texto y Formato Libre**

Cuenta	Criterios para la Determinación de las Estimaciones	Observaciones
<h1>NO APLICA</h1>		
(especificar otras)		

Informar los criterios utilizados para la determinación de las estimaciones; por ejemplo: estimación de cuentas incobrables, estimación de inventarios, deterioro de activos biológicos y cualquier otra que aplique.

Autorizó:

Lic. Gustavo García Belío  
Presidente Municipal

Vo. Bo.

Lic. Nelly María Cristina Zurita Alec  
Primer Síndico Procurador

Elaboró:

C.P. Salvador González Alcalá  
Tesorero Municipal

Revisó:

C.P. Irving López Barrera  
Contralor Municipal



**MUNICIPIO DE ZIHUATANEJO DE AZUETA, GUERRERO**

Notas a los Estados Financieros / Notas de Desglose

**Notas al Estado de Situación Financiera**

**Activo**

**Otros activos**

Formato IC-14



Cuenta	Nombre de la cuenta	Monto	Características
<b>NO APLICA</b>			
	Total	0.00	0.00

Autorizó:

Lic. Gustavo García Bello  
Presidente Municipal

Vo. Bo.

Lic. Nelly María Cristina Zurita Allec  
Primer Síndico Procurador

Elaboró:

C.P. Salvador González Alcalá  
Tesorero Municipal

Revisó:

C.P. Irving López Barrera  
Contrator Municipal

Jurados:

---

Lic. Gustavo García Bello  
Presidente Municipal

Ms. Da.

---

Lic. Nelly María Cristina Zurita Alcocer  
Primer Síndico Procurador

Elaboró:

---

C.P. Salvador González Alcáiz  
Tesorero Municipal

Revisó:

---

C.P. Irving López Barrera  
Controlador Municipal



**MUNICIPIO DE ZIHUATANEJO DE AZUETA, GUERRERO**  
 Notas a los Estados Financieros / Notas de Desglose  
**Notas al Estado de Situación Financiera**  
**Pasivo**  
**Fondos y Bienes de Terceros en Administración y/o en Garantía**



Cuenta	Nombre de la cuenta	Monto	Naturaleza	Características	Clasificación	
					Corto plazo	Largo plazo
<b>NO APLICA</b>						
	Total	0.00				

Autorizó:

Lic. Gustavo García Beño  
 Presidente Municipal

Vo. Bo.

Lic. Nelly María Cristina Zurita Allec  
 Primer Síndico Procurador

Elaboró:

C.P. Salvador González Alcalá  
 Tesorero Municipal

Revisó:

C. P. Irving López Barrera  
 Contralor Municipal



**MUNICIPIO DE ZIHUATANEJO DE AZUETA, GUERRERO.**

Notas a los Estados Financieros / Notas de Desglose

**Notas al Estado de Situación Financiera**

**Pasivo**

**Pasivos diferidos y otros**



Cuenta	Nombre de la cuenta	Tipo	Monto	Naturaleza	Características
<h1>NO APLICA</h1>					
	Total		0.00		

Autorizó:

Lic. Gustavo García Bello  
Presidente Municipal

Vo. Bo.

Lic. Nelly María Cristina Zurita Alec  
Primer Síndico Procurador

Elaboró:

C.P. Salvador González Alcalá  
Tesorero Municipal

Revisó.

C.P. Irving López Barrera  
Contralor Municipal





**MUNICIPIO DE ZIHUATANEJO DE AZUETA, GUERRERO**  
**Notas a los Estados Financieros / Notas de Desglose**  
**Notas al Estado de Actividades**  
**Ingresos de Gestión**

Formato IC-17



Cuenta	Nombre de la cuenta	Monto	Naturaleza	Características
41120-00000	IMPUESTOS SOBRE EL PATRIMONIO	83,287,354.54	MUNICIPAL	INGRESOS PROPIOS
41130-00000	IMPUESTOS SOBRE LA PRODUCCIÓN, EL CONSUMO Y LAS TRANSACCIONES	22,200,253.54	MUNICIPAL	INGRESOS PROPIOS
41170-00000	ACCESORIOS DE IMPUESTOS	19,895,711.00	MUNICIPAL	INGRESOS PROPIOS
41190-00000	OTROS IMPUESTOS	27,603,865.76	MUNICIPAL	INGRESOS PROPIOS
41410-00000	DERECHOS POR EL USO, GOCE, APROVECHAMIENTO O EXPLOTACIÓN DE BIENES DE DOMINIO PÚBLICO	892,677.00	MUNICIPAL	INGRESOS PROPIOS
41430-00000	DERECHOS POR PRESTACION DE SERVICIOS	3,359,156.24	MUNICIPAL	INGRESOS PROPIOS
41490-00000	OTROS DERECHOS	11,163,216.62	MUNICIPAL	INGRESOS PROPIOS
41510-00000	PRODUCTOS DERIVADOS DEL USO Y APROVECHAMIENTO DE BIENES NO SUJETOS A RÉGIMEN DE DOMINIO PÚBLICO	73,771.00	MUNICIPAL	INGRESOS PROPIOS
41520-00000	ENAJENACIÓN DE BIENES MUEBLES NO SUJETOS A SER INVENTARIADOS	747,650.00	MUNICIPAL	INGRESOS PROPIOS
41590-00000	OTROS PRODUCTOS QUE GENEREN INGRESOS CORRIENTES	1,130,067.30	MUNICIPAL	INGRESOS PROPIOS
41620-00000	MULTAS ADMINISTRATIVAS	514,277.00	MUNICIPAL	INGRESOS PROPIOS
41630-00000	MULTAS DE TRANSITO MUNICIPAL	21,745.00	MUNICIPAL	INGRESOS PROPIOS
41640-00000	MULTAS DE COMISION DE AGUA POTABLE, DRENAJE Y ALCANTARILLADO	604,427.00	MUNICIPAL	INGRESOS PROPIOS
41670-00000	OTROS APROVECHAMIENTOS	8,725.14	MUNICIPAL	INGRESOS PROPIOS

Autorizó:

Vo. Bo.

Elaboró:

Revisó.

Lic. Gustavo García Bello  
Presidente Municipal

Lic. Nelly María Cristina Zurita Allec  
Primer Síndico Procurador

C.P. Salvador González Alcalá  
Tesorero Municipal

C.P. Irving López Barrera  
Contralor Municipal



**MUNICIPIO DE ZIHUATANEJO DE AZUETA, GUERRERO**  
**Notas a los Estados Financieros / Notas de Desglose**  
**Notas al Estado de Actividades**  
**Ingresos de Gestión**

Formato IC-17



Cuenta	Nombre de la cuenta	Monto	Naturaleza	Características
41680-00000	ACCESORIOS DE APROVECHAMIENTOS	7,091,428.00	MUNICIPAL	INGRESOS PROPIOS
41700-00000	INGRESOS POR VENTA DE BIENES Y SERVICIOS	44,571.00	MUNICIPAL	INGRESOS PROPIOS
	<b>TOTALES</b>	<b>178,638,896.14</b>		

Autorizó:

Vo. Bo.

Elaboró:

Revisó.

Lic. Gustavo García Bello  
Presidente Municipal

Lic. Nelly María Cristina Zurita Allec  
Primer Síndico Procurador

C.P. Salvador González Alcalá  
Tesorero Municipal

C.P. Irving López Barrera  
Contralor Municipal



**MUNICIPIO DE ZIHUATANEJO DE AZUETA, GUERRERO**  
**Notas a los Estados Financieros / Notas de Desglose**  
**Notas al Estado de Actividades**  
**Otros Ingresos y Beneficios**

Formato IC-18



Cuenta	Nombre de la cuenta	Monto	Naturaleza	Características
43000-00000	OTROS INGRESOS Y BENEFICIOS	37,790.00	PARTICULARES	
	<b>Total</b>	<b>37,790.00</b>		

Autorizó:

Vo. Bo.

Elaboró:

Revisó.

Lic. Gustavo García Bello  
Presidente Municipal

Lic. Nelly María Cristina Zurita Allec  
Primer Síndico Procurador

C.P. Salvador González Alcalá  
Tesorero Municipal

C. P. Irving López Barrera  
Contralor Municipal



**MUNICIPIO DE ZIHUATANEJO DE AZUETA, GUERRERO.**

Notas a los Estados Financieros / Notas de Desglose

**Notas al Estado de Actividades**

**Gastos y Otras Pérdidas**

**Gastos, transferencias, subsidios, otras ayudas, participaciones y aportaciones, otros gastos y pérdidas extraordinarias e ingresos y gastos extraordinarios**



Cuenta	Nombre de la cuenta	Monto	% Gasto	Explicación
51110-00000	REMUNERACIONES AL PERSONAL DE CARÁCTER PERMANENTE	207,220,669.38	33.00%	PAGO DE NOMINA
51120-00000	REMUNERACIONES AL PERSONAL DE CARÁCTER TRANSITORIO	34,343,121.70	5.47%	-
51130-00000	REMUNERACIONES ADICIONALES Y ESPECIALES	26,610,263.65	4.24%	-
51140-00000	SEGURIDAD SOCIAL	764,933.31	0.12%	-
51150-00000	OTRAS PRESTACIONES SOCIALES Y ECONÓMICAS	15,103,352.45	2.41%	-
51210-00000	MATERIALES DE ADMINISTRACIÓN, EMISIÓN DE DOCUMENTOS Y ARTÍCULOS OFICIALES	27,975,251.83	4.46%	-
51220-00000	ALIMENTOS Y UTENSILIOS	1,956,149.54	0.31%	-
51240-00000	MATERIALES Y ARTÍCULOS DE CONSTRUCCIÓN Y DE REPARACIÓN	1,678,087.13	0.27%	-
51250-00000	PRODUCTOS QUÍMICOS, FARMACÉUTICOS Y DE LABORATORIO	7,575,278.67	1.21%	-
51260-00000	COMBUSTIBLES, LUBRICANTES Y ADITIVOS	28,981,703.57	4.62%	-
51270-00000	VESTUARIO, BLANCOS, PRENDAS DE PROTECCIÓN Y ARTÍCULOS DEPORTIVOS	3,163,852.82	0.50%	-
51280-00000	MATERIALES Y SUMINISTROS PARA SEGURIDAD	310,050.02	0.05%	-
51290-00000	HERRAMIENTAS, REFACCIONES Y ACCESORIOS MENORES	20,986,508.19	3.34%	-
51310-00000	SERVICIOS BÁSICOS	5,783,920.07	0.92%	-
51320-00000	SERVICIOS DE ARRENDAMIENTO	36,954,083.37	5.89%	-

Autorizó:

Vo. Bo.

Elaboró:

Revisó.

Lic. Gustavo García Bello  
Presidente Municipal

Lic. Nelly María Cristina Zurita Allec  
Primer Síndico Procurador

C.P. Salvador González Alcalá  
Tesorero Municipal

C. P. Irving López Barrera  
Contralor Municipal



**MUNICIPIO DE ZIHUATANEJO DE AZUETA, GUERRERO.**

Notas a los Estados Financieros / Notas de Desglose

**Notas al Estado de Actividades**

**Gastos y Otras Pérdidas**



**Gastos, transferencias, subsidios, otras ayudas, participaciones y aportaciones, otros gastos y pérdidas extraordinarias e ingresos y gastos extraordinarios**

Cuenta	Nombre de la cuenta	Monto	% Gasto	Explicación
51330-00000	SERVICIOS PROFESIONALES, CIENTÍFICOS Y TÉCNICOS Y OTROS SERVICIOS	11,632,534.45	1.85%	-
51340-00000	SERVICIOS FINANCIEROS, BANCARIOS Y COMERCIALES	1,892,993.95	0.30%	-
51350-00000	SERVICIOS DE INSTALACIÓN, REPARACIÓN, MANTENIMIENTO Y CONSERVACIÓN	5,462,215.66	0.87%	-
51360-00000	SERVICIOS DE COMUNICACIÓN SOCIAL Y PUBLICIDAD	9,134,277.76	1.45%	-
51370-00000	SERVICIOS DE TRASLADO Y VIÁTICOS	2,414,449.30	0.38%	-
51380-00000	SERVICIOS OFICIALES	1,818,167.59	0.29%	-
51390-00000	OTROS SERVICIOS GENERALES	4,749,962.75	0.76%	-
52220-00000	TRANSFERENCIAS A ENTIDADES FEDERATIVAS Y MUNICIPIOS	1,314,396.00	0.21%	-
52320-00000	SUBVENCIONES	3,422,705.97	0.55%	-
52410-00000	AYUDAS SOCIALES A PERSONAS	1,958,461.01	0.31%	-
52420-00000	BECAS	24,937.50	0.00%	-
52430-00000	AYUDAS SOCIALES A INSTITUCIONES	630,152.60	0.10%	-
52810-00000	DONATIVOS A INSTITUCIONES SIN FINES DE LUCRO	215,000.00	0.03%	-
54110-00000	INTERESES DE LA DEUDA PÚBLICA INTERNA	1,824,926.70	0.29%	-

Autorizó:

Vo. Bo.

Elaboró:

Revisó.

Lic. Gustavo García Bello  
Presidente Municipal

Lic. Nelly María Cristina Zurita Allec  
Primer Síndico Procurador

C.P. Salvador González Alcalá  
Tesorero Municipal

C. P. Irving López Barrera  
Contralor Municipal



**MUNICIPIO DE ZIHUATANEJO DE AZUETA, GUERRERO.**

Notas a los Estados Financieros / Notas de Desglose

**Notas al Estado de Actividades**

**Gastos y Otras Pérdidas**

Formato IC-19



**Gastos, transferencias, subsidios, otras ayudas, participaciones y aportaciones, otros gastos y pérdidas extraordinarias e ingresos y gastos extraordinarios**

Cuenta	Nombre de la cuenta	Monto	% Gasto	Explicación
54310-00000	GASTOS DE LA DEUDA PÚBLICA INTERNA	9,000,000.00	1.43%	-
55150-00000	DEPRECIACIÓN DE BIENES MUEBLES	632,039.97	0.10%	-
55910-00000	GASTOS DE EJERCICIOS ANTERIORES	4,366,333.95	0.70%	-
55990-00000	OTROS GASTOS VARIOS	5,185,870.91	0.83%	-
56110-00000	CONSTRUCCIÓN EN BIENES NO CAPITALIZABLE	142,837,906.62	22.75%	OBRA PUBLICA
	<b>Total</b>	<b>627,924,558.39</b>		

Autorizó:

Vo. Bo.

Elaboró:

Revisó.

Lic. Gustavo García Bello  
Presidente Municipal

Lic. Nelly María Cristina Zurita Allec  
Primer Síndico Procurador

C.P. Salvador González Alcalá  
Tesorero Municipal

C. P. Irving López Barrera  
Contralor Municipal



**MUNICIPIO DE ZIHUATANEJO DE AZUETA, GUERRERO**  
**Notas a los Estados Financieros / Notas de Desglose**  
**Notas al Estado de Variación en la Hacienda Pública**  
**Patrimonio Contribuido y Generado**



Cuenta	Nombre de la cuenta	Saldo Inicial	Saldo Final	Modificación	Tipo	Naturaleza
31000-00000	HACIENDA PUBLICA / PATRIMONIO CONTRIBUIDO	377,456,515.59	377,456,515.59	0.00	PATRIMONIO CONTRIBUIDO	ACREEDORA
32000-00000	HACIENDA PUBLICA / PATRIMONIO GENERADO	-30,645,412.14	-80,871,760.80	50,226,348.66	PATRIMONIO GENERADO	ACREEDORA
		<b>346,811,103.45</b>	<b>296,584,754.79</b>	<b>50,226,348.66</b>		

Autorizó:

Lic. Gustavo García Bello  
 Presidente Municipal

Vo. Bo.

Lic. Nelly María Cristina Zurita Allec  
 Primer Síndico Procurador

Elaboró:

C.P. Salvador González Alcalá  
 Tesorero Municipal

Revisó.

C.P. Irving López Barrera  
 Contralor Municipal



**MUNICIPIO DE ZIHUATANEJO DE AZUETA, GUERRERO.**

Notas a los Estados Financieros / Notas de Desglose  
**Notas al Estado de Variación en la Hacienda Pública**  
**Modificaciones al Patrimonio Contribuido**

Formato IC-21



Cuenta	Nombre de la cuenta	Saldo Inicial	Saldo Final	Modificación	Tipo	Naturaleza
<h1>NO APLICA</h1>						
	Total	0.00				

Autorizó:

Lic. Gustavo García Bello  
Presidente Municipal

Vo. Bo.

Lic. Nelly María Cristina Zurita Allec  
Primer Síndico Procurador

Elaboró:

C.P. Salvador González Alcalá  
Tesorero Municipal

Revisó.

C.P. Irving López Barrera  
Contralor Municipal





## MUNICIPIO DE ZIHUATANEJO DE AZUETA, GIUERRERO.

Notas a los Estados Financieros / Notas de Desglose

Notas al Estado de Flujos de Efectivo

Efectivo y Equivalentes

Flujo de Efectivo

Formato IC-22



Cuenta	Concepto	2017	2016
Efectivo en bancos - Tesorería			
11120-01002	INGRESOS PROPIOS 0425692703 (INVERSION BANORTE)	4,939.78	4,926.00
11120-01003	INGRESOS PROPIOS 0411149086 INGRESOS PROPIOS (BANORTE)	4,772.50	44,942.40
11120-01004	INGRESOS PROPIOS 0410547939 RECICLAJE (BANORTE)	24,824.04	610,666.52
11120-01005	INGRESOS PROPIOS 4055870125 INGRESOS PROPIOS (HSBC)	0.01	0.01
11120-01006	INGRESOS PROPIOS 4055870547 ZOFEMAT (HSBC)	-	169,006.87
11120-01008	INGRESOS PROPIOS 4058335845 ZOFEMAT (HSBC)	115,489.95	497,093.51
11120-01009	INGRESOS PROPIOS 0102074036 INGRESOS PROPIOS (BBVA BANCOMER)	367,968.72	- 916,390.86
11120-01010	INGRESOS PROPIOS 4055870919 HSBC	1,084,864.05	1,025,661.05
11120-01011	INGRESOS PROPIOS 4055870554 GASTO CORRIENTE (HSBC)	488,407.05	488,407.04
11120-01012	INGRESOS PROPIOS 0693723750 INGRESOS PROPIOS (BANORTE)	8,670.00	8,670.00
11120-01013	INGRESOS PROPIOS 4058335886 ISAI (HSBC)	0.01	0.01
11120-01014	INGRESOS PROPIOS 4058335878 PREDIAL HOTELES (HSBC)	0.01	0.01
11120-01015	INGRESOS PROPIOS 4058335860 RECICLAJE (HSBC)	0.01	0.01
11120-01016	INGRESOS PROPIOS 4058335837 SIN PROGRAMA (HSBC)	0.01	0.01
11120-01017	INGRESOS PROPIOS 4056203730 RECUPERACIONES (HSBC)	-	621.16
11120-01022	INGRESOS PROPIOS 0111200283 (BANCOMER)	387,493.33	-
11120-02002	SIN PROGRAMA 0102074060 (BBVA BANCOMER)	3,000.00	3,000.00
11120-02003	FAEISM 0102023628 GASTO CORRIENTE (BANCOMER)	3,717.05	-
11120-02004	FONDO GENERAL DE PARTICIPACION 4058335829 GASTO CORRIENTE (HSBC)	-	2.34
11120-02005	FONDO GENERAL DE PARTICIPACION 65503362102 GASTO CORRIENTE (SANTANDER)	708,848.04	-
11120-02006	FONDO GENERAL DE PARTICIPACION 0104782003 FONDO GENERAL DE PARTICIPACIONES	139,818.68	- 35,207.78

Autorizó:

Vo. Bo.

Elaboró:

Revisó.

Lic. Gustavo García Bello  
Presidente Municipal

Lic. Nelly María Cristina Zurita Allec  
Primer Síndico Procurador

C.P. Salvador González Alcalá  
Tesorero Municipal

C.P. Irving López Barrera  
Contralor Municipal



## MUNICIPIO DE ZIHUATANEJO DE AZUETA, GIUERRERO.

Notas a los Estados Financieros / Notas de Desglose

Notas al Estado de Flujos de Efectivo

Efectivo y Equivalentes

Flujo de Efectivo

Formato IC-22



Cuenta	Concepto	2017	2016
Efectivo en bancos - Tesorería			
11120-04001	FISMDF 0102023261 (BANCOMER)	-	776.31
11120-05001	FORTAMUN 0102022702 (BANCOMER)	1,543.61	773,849.07
11120-06001	HABITAT FEDERAL 0410547135 (BANORTE)	1,387.31	1,387.31
11120-06002	HABITAT MUNICIPAL 0412527805 (BANORTE)	6,016.26	6,016.26
11120-07001	FERTILIZANTE ESTADO 4058335852 ( HSBC)	-	40.01
11120-07002	FERTILIZANTE ESTADO 0110339466 FERTILIZANTE ESTADO 2017 (BANCOMER)	9,652.53	-
11120-09001	0102054329 SUBSEMUN MUNICIPAL(BANCOMER)	28,560.93	28,560.93
11120-09002	FORTASEG 0104240626 FORTASEG FEDERAL 2016 (BANCOMER)	-	425,440.96
11120-09003	FORTASEG 0104240294 FORTASEG MUNICIPAL 2016 ( BANCOMER)	-	1,788,052.39
11120-09004	FORTASEG 0493644327 FORTASEG FEDERAL 2017 (BANORTE)	281,319.71	-
11120-09005	FORTASEG MUNICIPAL 2017 0493647869 (BANORTE)	1,310,644.22	-
11120-10001	CONTINGENCIAS ECONOMICAS 0102055880 CONTINGENCIAS ECONOMICAS 2 (BANCOMER)	2,819.02	8,178.22
11120-10002	CONTINGENCIAS ECONOMICAS 0102056291 CONTINGENCIAS ECONOMICAS 4 (BANCOMER)	1,447,293.85	1,447,293.85
11120-10003	CONTINGENCIAS ECONOMICAS 0410548299 CONTINGENCIAS ECONOMICAS 9 (BANORTE)	1.68	1.68
11120-13001	ZONAS PRIORITARIAS 0195981581 PISOS Y MUROS (BANCOMER)	85,827.26	85,818.53
11120-17001	ZOFEMAT 2013 192509466 ZOFEMAT	256,951.44	23,810.35
11120-21001	FORTALECE 2016 0105846994 FORTALECE 2016	5,856.19	11,248.09
11120-21002	FORTALECE 2017 0110549460 (BBVA)	-	-
11120-21003	FORTALECE 2 (2017) BBVA 0110799181	-	-
11120-21004	FORTALECE 3 (2017) BBVA 0110888400	-	-
11120-22001	FORTALECI. FINANCIERO 2016. 0107551517	-	3,862,985.96
11120-22002	FORTALECI. FINANCIERO 2 2016. 0109499458 (BANCOMER)	-	6,769,429.77

Autorizó:

Vo. Bo.

Elaboró:

Revisó.

Lic. Gustavo García Bello  
Presidente Municipal

Lic. Nelly María Cristina Zurita Allec  
Primer Síndico Procurador

C.P. Salvador González Alcalá  
Tesorero Municipal

C.P. Irving López Barrera  
Contralor Municipal



## MUNICIPIO DE ZIHUATANEJO DE AZUETA, GIUERRERO.

Notas a los Estados Financieros / Notas de Desglose

Notas al Estado de Flujos de Efectivo

Efectivo y Equivalentes

Flujo de Efectivo

Formato IC-22



Cuenta	Concepto	2017	2016
<b>Efectivo en bancos - Tesorería</b>			
11120-22003	FORTALECI. FINANCIERO P INV. 3 2016. 0109503579 (BANCOMER)	-	2,044,451.01
11120-22004	FORTALECIMIENTO FINANCIERO P. INV. 2 (2017) 0110542520 (BANCOMER)	-	-
11120-22005	FORTALECIMIENTO FINANCIERO P. INV 2017 (5) BBVA0111162896	3,470,307.31	-
11120-23001	PROGRAMAS REGIONALES 2016 0107552432 PROGRAMAS REGIONALES 2016 (BANCOMER)	-	5,424,520.21
11120-23002	PROGRAMAS REGIONALES 2 2016 0109498532 (BANCOMER)	-	1,218,799.52
11120-25001	PROY. DE DESARROLLO REG. 2017 0110549428 (BBVA)	-	-
11120-26001	CONAPESCA (2017) 0110579068 (BBVA)	2,778,948.80	-
<b>Efectivo en bancos - Dependencias</b>			
		-	-
<b>Inversiones Temporales (hasta 3 meses)</b>			
11140-10001	BBVA BANCOMER 2034588681 INVERSIONES BANCOMER	11053.78	11053.78
11140-10002	CTA. 4063590 FIDEICOMISO ADMINISTRATIVO 2012	26.98	26.98
<b>Fondos con afectación específica</b>			
		-	-
<b>Depósitos de Fondos de Terceros y otros</b>			
		-	-
	<b>Total efectivo y equivalentes</b>	<b>13,041,024.12</b>	<b>25,833,139.49</b>

Autorizó:

Lic. Gustavo García Bello  
Presidente Municipal

Vo. Bo.

Lic. Nelly María Cristina Zurita Allec  
Primer Síndico Procurador

Elaboró:

C.P. Salvador González Alcalá  
Tesorero Municipal

Revisó.

C.P. Irving López Barrera  
Contralor Municipal



## MUNICIPIO DE ZIHUATANEJO DE AZUETA, GUERRERO.

Formato IC-23

Notas a los Estados Financieros



### Notas de Memoria (Cuentas de orden)

Las cuentas de orden se utilizan para registrar movimientos de valores que no afecten o modifiquen el balance del ente contable, sin embargo, su incorporación en libros es necesaria con fines de recordatorio contable, de control y en general sobre los aspectos administrativos, o bien para consignar sus derechos o responsabilidades contingentes que puedan o no presentarse en el futuro.

Las cuentas que se manejan para efectos de este documento son las siguientes:

#### A) Contables:

Valores	Los valores en custodia de instrumentos prestados a formadores de mercado e instrumentos de crédito recibidos en garantía de los formadores de mercado u otros.
Emisión de obligaciones	Por tipo de emisión de instrumento: monto, tasa y vencimiento.
Avales y garantías	No obstante, las cuentas de Avales y Garantías y la de Juicios que se encuentran clasificadas como cuentas de orden se pueden reconocer como pasivos contingentes dada la naturaleza de las operaciones que realizan los entes públicos.
Juicios	Como ejemplos de juicios se tienen de forma enunciativa y no limitativa: civiles, penales, fiscales, agrarios, administrativos, ambientales, laborales, mercantiles y procedimientos arbitrales.
Contratos para Inversión Mediante Proyectos para Prestación de Servicios (PPS) y similares	Los contratos firmados de construcciones por tipo de contrato.
Bienes concesionados o en comodato	

Se informará, de manera agrupada, en las notas a los Estados Financieros las cuentas de orden contables y cuentas de orden presupuestario.

#### B) Presupuestales:

##### NOTAS DE MEMORIA

CUENTA	NOMBRE DE LA CUENTA	SALDO INICIAL	SALDO FINAL	FLUJO
8110-00-0000-00-0000-0000	LEY DE INGRESOS ESTIMADA	-	446,762,100.00	446,762,100.00
8120-00-0000-00-0000-0000	LEY DE INGRESOS POR EJECUTAR	-	-	-
8130-00-0000-00-0000-0000	LEY DE INGRESOS MODIFICADA	-	139,698,319.73	139,698,319.73
8140-00-0000-00-0000-0000	LEY DE INGRESOS DEVENGADA	-	-	-
8150-00-0000-00-0000-0000	LEY DE INGRESOS RECAUDADA	-	586,460,419.73	586,460,419.73
8210-00-0000-00-0000-0000	PRESUPUESTO DE EGRESOS APROBADO	-	446,762,100.00	446,762,100.00
8220-00-0000-00-0000-0000	PRESUPUESTO DE EGRESOS POR EJERCER	-	6,990,651.20	6,990,651.20
8230-00-0000-00-0000-0000	PRESUPUESTO DE EGRESOS MODIFICADO	-	181,581,290.07	181,581,290.07
8240-00-0000-00-0000-0000	PRESUPUESTO COMPROMETIDO	-	3,470,307.31	3,470,307.31
8250-00-0000-00-0000-0000	PRESUPUESTO DEVENGADO	-	22,686,316.69	22,686,316.69
8260-00-0000-00-0000-0000	PRESUPUESTO DE EGRESOS EJERCIDO	-	3,184,542.13	3,184,542.13
8270-00-0000-00-0000-0000	PRESUPUESTO DE EGRESOS PAGADO	-	592,011,572.74	592,011,572.74
	<b>TOTAL</b>		<b>1,787,048,400.00</b>	<b>1,787,048,400.00</b>

Bajo protesta de decir verdad declaramos que los Estados Financieros y sus notas son correctos, verídicos y son responsabilidad del emisor.

**NOTA:** Las cuentas y conceptos utilizados en los instructivos es sólo para efectos de ejemplificar su llenado (se contemplarán las cuentas 7000 y 8000 del Plan de Cuentas)

Autorizó:

Vo. Bo.

Elaboró:

Revisó.

Lic. Gustavo García Bello  
Presidente Municipal

Lic. Nelly María Cristina Zurita Allec  
Primer Síndico Procurador

C.P. Salvador González Alcalá  
Tesorero Municipal

C.P. Irving López Barrera  
Contralor Municipal

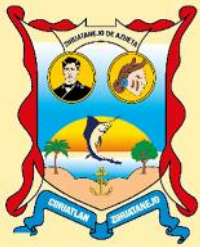

## TESORERIA

# NOTAS DE GESTIÓN ADMINISTRATIVA.

El que suscribe C. Lic. Gustavo García Bello, Presidente Municipal Constitucional del Municipio de Zihuatanejo de Azueta, Gro.

## INTRODUCCION

Los Estados Financieros de este ente público, proveen de información financiera a los principales usuarios de la misma así como a los ciudadanos que la componen para los recursos obtenidos.

## PANORAMA ECONOMICO Y FINANCIERO

El desarrollo natural de las poblaciones ha conformado una sociedad que cada día requiere y demanda servicios más diligentes y eficientes principalmente en el trámite y atención del servidor público que los proporciona, ante esto, el H. Ayuntamiento tiene el compromiso de atender sin demora las demandas más sentidas mediante la modernización de la administración pública municipal, con estrategias que permitan obtener el máximo beneficio social con oportunidad. La modernización administrativa se dará en toda la estructura orgánica en el equilibrio de las finanzas públicas y en la conversión de la comunicación institucional como medio eficaz y transparente para el diálogo abierto entre gobierno y sociedad, haciendo transparente el manejo de los recursos públicos.

Respecto a la modernización legislativa, se tiene que avanzar a grandes pasos en virtud de que el municipio cuente con una legislación propia para fundamentar debidamente los actos de gobierno, resulta indispensable actualizar y legislar sobre las demás ramas de la administración pública municipal reformando aquellos decretos legales que resulten obsoletos puesto que deben responder a las demandas sociales y a los tiempos y necesidades en turno.

## ORGANIZACIÓN Y OBJETO SOCIAL

La administración trata de asegurarse el cumplimiento de los objetivos fijados a las diferentes unidades organizativas (departamentos, divisiones, secciones, etc.), así como de la correcta utilización de los recursos asignados.

La operación de estas unidades organizativas puede hacerse de formas diversas dependiendo, principalmente, del carácter más o menos centralizado de la organización (grado de autonomía que las unidades organizativas tengan para tomar decisiones) y del sistema informativo disponible (cantidad, calidad y disponibilidad de la información para el control).

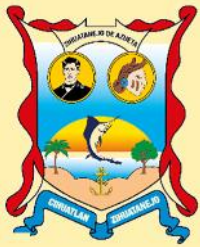

## TESORERIA

### HISTORIA

El territorio, como la mayoría de las poblaciones y municipios de la Costa Grande, fueron parte de la provincia prehispánica de Cuitlatepan, cuyo territorio fue muy amplio, pues se extendía desde las proximidades de Atoyac por la costa hacia el poniente y hasta los límites con la provincia de Zacatula; contenía la parte, hoy guerrerense, de la sierra Madre del Sur y hasta los límites con los estados de Michoacán y de México.

Cuitlatacapan, tuvo dos sitios marítimos, según Orozco y Bernal: Petatlán y Cihuatlán, éste un lugar muy próximo al actual Zihuatanejo, de donde tomó ese nombre.

En la época prehispánica, el área estuvo habitada por un pueblo progresista y trabajador, el de Cihuatlán, localizado en un valle formado por los ríos de Pantla y de Ixtapa, al oeste del hoy Zihuatanejo, que a la fecha no existe, pues fue abandonado por sus habitantes, raíz de las primeras invasiones mexicanas que llegaron de Tenochtitlán y sometieron tributo a Cihuatlan.

Cuitlatecapan, en lengua náhuatl, significa "río en donde hay excremento", aunque la idea no fue precisamente esa denominación literal, sino la de río de oro; " en donde hay oro" y en efecto, en la sierra Madre del Sur, al noroeste del actual Zihuatanejo, nace un río que desciende por la vertiente norte de la sierra, y se denomina a la fecha río de Oro y que es tributario del río Balsas medio.

Los cuitlatecos como la mayoría de las etnias que poblaron la costa occidental de Guerrero, no se interesaron en las obras que perduraran y se contrajeron a cultivar los campos y a producir artesanías singulares, como las mantas de algodón leonado que les dio fama en el altiplano y las veneras (conchas de mar talladas) que fue un adorno apreciado por los mexicas.

No existen ruinas prehispánicas en la zona; sin embargo, hay fuera del territorio municipal, en un lugar próximo de Petatlán, en Soledad de Maciel, algunas ruinas que podrían ser un juego de pelota y una pirámide, algunas estelas de roca caliza que han sido encontradas en esos sitios.

En el actual Zihuatanejo existe un área denominada "La Madera", al oriente de la playa del puerto, en donde se supone hubo un adoratorio o santuario que por el número significativo de fragmentos de figurillas de barro evidentemente prehispánicas, hace suponer que existió ese santuario.

Ciertas investigaciones llevan a pensar en el Santuario dedicado a la Cihuateotl, el mito casi olmeca de la Mujer-Diosa, representando el alma de las mujeres muertas de parto o madres de guerreros muertos en combate, que escoltaba al Sol desde el cenit del universo náhuatl, hasta su desaparición diaria por las tardes en el mar.

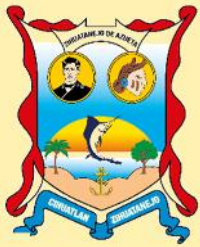

## TESORERIA

Acerca del poblamiento del territorio municipal, existe una versión que Zihuatanejo fue un santuario dedicado a los dioses Cihuatetco, representada por la Cihuateotl de origen olmeca y que puede haber sido trasladada desde la costa del golfo.

Alrededor del siglo XV estaba habitada por dos grupos llamados chumbia y panteca, quienes explotaban las minas de sal en Ixtapan y estaban emparentados con los nahuas coixcas, quienes habían hecho su arribo al territorio estatal en el siglo XI por Zacatula, en los actuales límites de los estados de Michoacán y Guerrero.

A fines del siglo XV los mexicas conquistaron a los pueblos de la Costa Grande, integraron la provincia tributaria de Cihuatlán dentro de la cual quedó incluido el actual territorio municipal, que durante la época prehispánica tenía una población escasa, y la cabecera municipal era al parecer un santuario que sólo era visitado por los habitantes de las cercanías, para la realización de festejos de sus dioses o para el enterramiento de algún Ilustre personaje.

Los poblados más habitados eran Ixtapa, Pantal, Puchotla y Misla, posteriormente, a la llegada de los españoles, Zihuatanejo fue punto de partida para diferentes expediciones marítimas como la de Álvaro de Saavedra que llegó hasta Filipinas y descubrió Nueva Guinea.

### **Antecedentes Coloniales**

Cuando estas tierras fueron abandonadas lentamente por sus habitantes cuitlatecos, debido a la invasión mexica, se dio la absoluta inmigración en ocasión de la presencia de los españoles.

No se tiene noticia del sitio o sitios a donde se desplazó el pueblo cuitlateco, pero no dejó rastro alguno de la región, pues su lengua, el cuitlateco, se perdió completamente, excepto algunas ruinas que apenas doce años a la fecha fueron estudiadas por profesionales del INAH.

Ixtapa fue entregada en encomienda a un hijo del conquistador Antón Sánchez; Pochutla y Tamaloca formaban parte de la encomienda; al conformarse la división política de la Nueva España, Zihuatanejo sólo fue un pequeño pueblo costero dedicado a la pesca.

Existían varias haciendas de gran importancia en sus alrededores y en ocasiones anclaban en la bahía barcos procedentes de Europa para cargar maderas y minerales.

La bahía fue visitada en aquel entonces por famosos piratas como sir Francis Drake, Dampier y Anzón, quien durante su estancia en Zihuatanejo hundió el buque español Caramelo.

En el año de 1527 Hernán Cortés habilitó tres barcos de su propiedad y los ofreció al rey de España, Carlos V. Esas naves, indican historiadores e inclusive el capitán Bernal Díaz del Castillo, en su crónica de la Conquista de Nueva España, fueron construidas en esas tierras

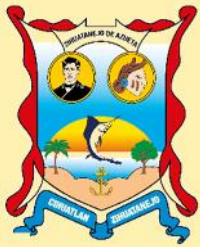

**TESORERIA**

por carpinteros de rívera españoles y sus ayudantes enviados a Cortés, aprovechando las maderas locales, principalmente roble y cedro rojo.

Aquellas naves recibieron los nombres de La Florida, Espíritu Santo y Santiago, salieron de Zihuatanejo (Saguatanejo) el 31 de octubre de 1527, al mando de capitán Álvaro de Saavedra y Cerón, con destino a Filipinas, en una misión dispuesta por el rey de España, de las cuales únicamente llegó a Filipinas, la nao capitana La Florida, que jamás regresó a América, así como tampoco el capitán Saavedra ni sus tripulantes. Ese viaje inauguró el Puerto de Zihuatanejo.

La colonia trajo la nueva religión a los habitantes de los escasos sitios poblados existentes en las montañas, mismos que también desaparecieron poco a poco. Los campos fueron entonces cultivados por españoles y los bosques de maderas finas tropicales que abundaban en la zona fueron explotados en su mayoría y en particular aquellos sitios próximos a la costa, en donde podían embarcarse en buques de vela. Tampoco la colonia dejó huellas en esta zona del hoy territorio de José Azueta.

Se tiene la idea que el primer español que incursionó por ésta zona fue un servidor de Cortés de nombre Gonzalo de Umbría, que fue enviado por Hernán Cortés a explorar estas tierras de Zacatula, en busca de oro de Cuitlatecapán, narra Bernal Díaz del Castillo.

Desde luego, se mejoraron cultivos de cacao, algodón, vainilla y maíz. Surgieron algunas propiedades de españoles que aprovecharon la tierra, pero el producto principal a explotar fue la madera de cedro, el roble, el nogal, el granadillo etc., y más tarde las coníferas de la sierra media que, exportadas a Europa por la vía marítima a través del estrecho de Magallanes, daba ya estupendas ganancias.

En varios puntos de la sierra Madre del Sur, frente a las costas de este municipio hoy, se localizaban minas de oro y en particular la que posteriormente se denominó Real de Guadalupe, propiedad de extranjeros. En la vertiente norte de la misma sierra, en el vecino municipio de Coyuca de Catalán, existen aún a la fecha yacimientos acuíferos en explotación que datan de la época prehispánica.

En la segunda mitad del siglo XVI los astilleros de Zacatula se incendiaron y al no poder ser reconstruido, fue sustituido por Zihuatanejo.

## **Siglo XIX**

En la Costa Grande de Guerrero casi no quedaron haciendas propiedades de extranjeros o criollos debido a que no hubo construcciones sólidas como en otras entidades. Particularmente en el municipio de José Azueta no ha quedado vestigio alguno de las haciendas propiedad de la compañía Inguarán propiedad de los franceses con matriz en París y que era dueña de la mayoría de las tierras próximas a esta hoy municipalidad.



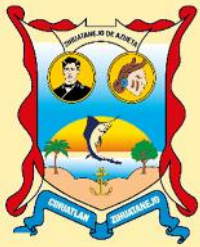

## TESORERIA

Las luchas armadas a partir de la Independencia no tuvieron repercusión en estas vecindades, pues el general Morelos, en su marcha desde Michoacán a la costa de Guerrero, pasó sin ningún evento importante.

En general se debía en gran parte a que esta pequeña área estaba deshabitada, existiendo pequeños núcleos en sitios próximos como Agua de Correa, Pantla, Coacoysl, etc. debido a la explotación inicial de la palmera de cocotero, traída de Filipinas por las famosas naos de China, que por muchos años constituyó la base de la economía de la costa.

En 1876 fue reorganizada la división política de la Nueva España y Zihuatanejo quedó nuevamente integrado a la subdelegación de Zacatula, dependiente de la intendencia de México. Durante la Guerra de Independencia Morelos utilizó a Zihuatanejo como puerto logístico y en 1811, al crearse por el mismo Morelos la provincia de Tecpan, el actual territorio municipal quedó integrado a ella.

En 1821 durante la monarquía, Agustín de Iturbide creó la Capitanía General del Sur, a cuyo mando quedó Vicente Guerrero. En 1824, al instaurarse la primera República federal, Zihuatanejo perteneció al partido de Tecpan del distrito de Acapulco, a su vez del estado de México.

Al ser erigido el estado de Guerrero, Zihuatanejo formó parte del municipio de la Unión y Petatlán, así como del distrito de Galeana. El 23 de diciembre de 1953 se constituyó como municipio, perteneciendo al distrito de Montes de Oca.

Actualmente es cabecera del distrito de Azueta. Zihuatanejo ha sufrido un cambio radical en los últimos años; hace aproximadamente 30 años; no tenía más de 300 habitantes y en 1976 el gobierno federal estableció un fideicomiso para la creación del polo turístico Zihuatanejo-Ixtapa con lo que dio una nueva imagen urbanística al municipio.

### **Siglo XX**

El siglo XX aparece en el horizonte nacional, con la aurora animosa de la Revolución Mexicana; la costa participó en ella de varias formas: En principio, fue afín a las ideas de la propia revolución y se unió a la lucha.

Debido a esos acontecimientos, se alteró el ritmo normal de vida local y hubo de sufrirse la presencia de los huéspedes de varios bandos y doctrinas, incluyendo a las fuerzas federales. Hubieron saqueos, problemas conocidos como el pillaje y vandalismo en escala menor.

Pasada la lucha fratricida, el costeño volvió al campo, al cuidado y cultivo amoroso de sus palmares, aunque aún quedaba el problema de la propiedad agrícola. Se dependía sin duda del hacendado o su personero, pronto la costa respiraba mejor al anunciarse el triunfo de la Revolución, la Reforma Agraria y el ejido.

En estas tierras, hoy municipio de José Azueta, parece surgir una nueva vida: El sueño campesino y las escuelas proliferan. La familia prudente sigue su ritmo habitual, pero se

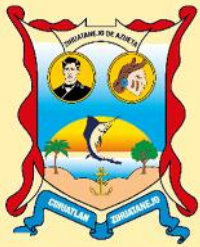

prepara y las viejas haciendas de Pantla, Ixtapa, Agua de Correa, Coacoyul, etc. se convirtieron en ejidos.

## TESORERIA

AÑO	ACONTECIMIENTOS
1911	La revolución se extendió por todo el estado y en este municipio los hermanos Alfredo, Leonel, Héctor y Homero López, iniciaron la lucha.
1914	En el mes de noviembre Jesús Carranza desembarcó en Zihuatanejo para conferenciar con Marciano Blanco y el prefecto Rodríguez.
1918	El 30 de enero, como repercusión inmediata de la reclusión del gobernador de Guerrero, Julio Adms, se dio un brote de movimiento armado contra el gobierno federal.
1924	El 23 de enero, los agraristas tomaron la cabecera municipal.
1926	El 11 de mayo, los vidalistas atacan Zihuatanejo, a fin de esperar a Joaquín Amaro con mil hombres para negociar desde posiciones de fuerzas; llegaron a un acuerdo privado en donde el gobierno dejó en libertad a los vidalistas.
1952	El 24 de abril a las cinco de la mañana, estalló la huelga de los copreros, desde Acapulco hasta Zihuatanejo, la carretera fue bloqueada por las numerosas cuadrillas de guardias y por las comisiones de copreros desesperados y dispuestos a todo.

### MUSEOS

### FIESTAS, DANZAS Y TRADICIONES

### MÚSICA

### ARTESANÍAS

### GASTRONOMÍA

#### Comidas

Mariscos en todas sus preparaciones como las tiritas de pescado, el típico ceviche costeño de pescado y pulpo, la jaiba, el langostino, ostiones entre otros; relleno de puerco, chivo y borrego; chilatequile de iguana, res o puerco.

#### Bebidas

La bebida que aquí se prepara como en toda la región es la tuba extraída de la palma de coco, agua de coco con ginebra, aguas frescas de frutas de la región como papaya, tamarindo, sandía y

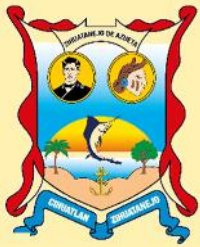

# TESORERIA

jamaica.

## CENTROS TURÍSTICOS

Los atractivos más importantes son 15 playas donde destacan por su importancia la playa Municipal la playa Quieta, playa Majahua, playa Las Gatas, isla Ixtapa ubicada en la localidad de Ixtapa lugar donde se cuenta con la playa Kyoto así como la fuente del sol naciente. También se tienen jardines, parques, parques infantiles, discotecas, entre otros.

## GOBIERNO

### PRINCIPALES LOCALIDADES

Cabecera municipal. Su nombre es Zihuatanejo y cuenta con 37,328 habitantes.

En el municipio se cuenta con 231 localidades. Considerando su número de habitantes, las más importantes son las siguientes: San José Ixtapa con 5,257 habitantes, Coacoyul con 5,167, Pantla con 3,309 y Vallecitos de Zaragoza con 1,723 habitantes.

### CARACTERIZACIÓN DE AYUNTAMIENTO

Ayuntamiento 1999-2002

- Presidente Municipal
- Un Síndico procurador
- 6 regidores de mayoría relativa
- 3 regidores de representación proporcional

### ORGANIZACIÓN Y ESTRUCTURA DE LA ADMINISTRACIÓN PÚBLICA MUNICIPAL

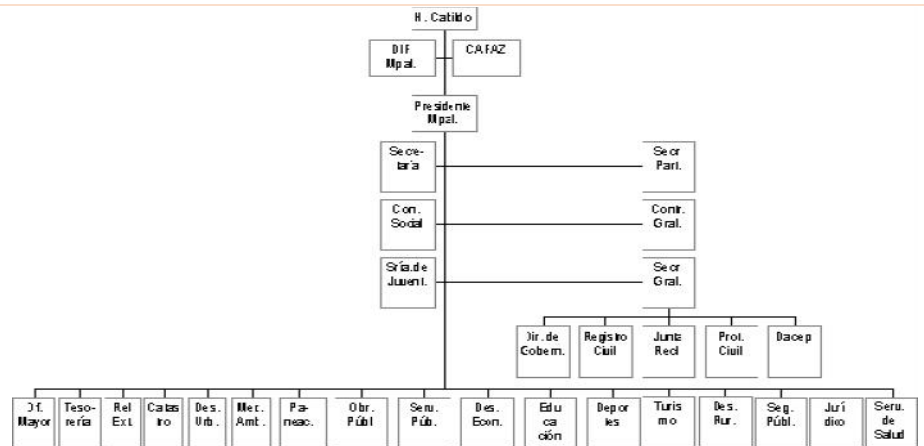

### AUTORIDADES AUXILIARES

### REGIONALIZACIÓN POLÍTICA

### REGLAMENTACIÓN MUNICIPAL

- Bando de Policía y Buen Gobierno.
- Reglamento Interior del Ayuntamiento.
- Reglamento de Panteones.
- Reglamento de Alumbrado Público.
- Reglamento de Rastro.



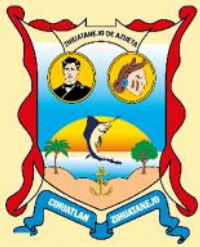

## TESORERIA

- Reglamento de Mercados.
- Reglamento de Anuncios y Fachadas.

**Toponimia:** El apellido que se agrega al municipio corresponde a un destacado teniente de la Marina, originario del puerto de Acapulco, que siendo estudiante de la Escuela Naval de Veracruz, murió heroicamente defendiendo al país de la invasión norteamericana en 1914. La cabecera municipal es Zihuatanejo, cuya palabra de origen purépecha significa “agua del cerro amarillo”.

**Localización:** El municipio pertenece a la región de la Costa Grande; está ubicado al oeste de Chilpancingo, entre las coordenadas geográficas 17° 32' 33'' y 18° 03' 14'' de latitud norte, y los 101° 11' 31'' y 101° 42' 54'' de longitud oeste. Tiene una extensión territorial de 1077 km<sup>2</sup>, que representan el 1.70% del territorio estatal. Sus colindancias son las siguientes: al norte con Coyuca de Catalán y Coahuayutla de José María Izazaga, al sur con el océano Pacífico, al este con Petatlán y Coyuca de Catalán, y al oeste con La Unión de Isidoro Montes de Oca y Coahuayutla de José María Izazaga. Su cabecera municipal, Zihuatanejo, se encuentra a una altitud de 20 msnm.

**Historia:** A la llegada de los españoles, Zihuatanejo fue punto de partida de expediciones marítimas para explorar la costa primero y luego para travesías más largas, como la de Alvarado de Saavedra, que llegó hasta Nueva Guinea. En la bahía, atracaban ocasionalmente barcos procedentes de Europa para cargar las maderas de cedro, roble, nogal, granillo y minerales que se explotaban. Por esto no escapó a las acciones de piratas como sir Francis Drake, Dampier y Anzón. Durante la Guerra de Independencia, Morelos utilizó a Zihuatanejo como puerto logístico, y en 1811, al crear la provincia de Tecpan, el actual territorio municipal quedó incluido en ella.

**Monumentos históricos:** En el municipio se considera monumento arquitectónico la parroquia de Nuestra Señora de Guadalupe, ubicada en el centro de la cabecera municipal; las estatuas del general Lázaro Cárdenas del Río y del general Vicente Guerrero, además de la zona arqueológica conocida como Tierras Prietas.

**Suelo:** Los que existen son los de tipo estepa praire o pradera con descalcificación, aptos para la explotación ganadera, localizados al sur del municipio. En la parte norte hay suelo café grisáceo o rojizo y amarillo bosque, benéfico para la agricultura.

**Orografía:** Presenta zonas accidentadas que ocupan el 70% del territorio municipal; el 20% corresponde a las zonas semiplanas; y un 10% a las planas. Las elevaciones más importantes están en la sierra de La Cucaracha y la cumbre de la Peatada.

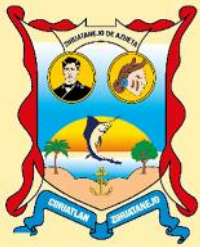

## TESORERIA

**Hidrografía:** Los principales recursos con los que cuenta este municipio son los ríos El Verde e Ixtapa o Lasa; este último tiene una cuenca de 260 km<sup>2</sup> y desemboca en la barra de Ixtapa; arroyos como El Real, Pantla, El Zapote, San Miguelillo y Lagunilla, y otros que sólo tienen caudal en época de lluvias. Tiene, además, varias lagunas intermitentes de poca importancia, como la laguna Blanca. La bahía de Zihuatanejo es abrigada, de aguas mansas; tiene 2600 metros a la punta del oeste y 2900 a la del este.

**Clima:** Predominan tres clases de climas: cálido subhúmedo, que se encuentra al sur, con temperatura promedio anual de 26 °C; el semicálido subhúmedo, localizado en la parte norte del municipio, con temperatura media anual de 24 °C; y el templado subhúmedo. La temperatura mínima es de 12 °C. La precipitación pluvial promedio es de 1103.5 mm y ocasionalmente llega hasta los 1500 mm.

**Flora:** La vegetación es de selva baja y mediana caducifolia. Tiene pino, encino, cedro rojo, bocote y otras especies. La altura que alcanzan algunos de estos árboles va de 10 a 15 metros; crecen en terrenos de ladera pedregosos, con suelos someros, arenosos o arcillosos y con buen drenaje superficial.

**Fauna:** La componen tlacuache, armadillo, conejo, venado, liebre, jabalí, zorra gris, gato montés, onza, comadreja, nutria de río, iguana, tigrillo, murciélago, aves e insectos frugívoros; la fauna marina tiene especies como guachinango, mojarra, lisa, sonco, pápano, tortuga, tiburón, almeja, ostión, etc.

**Recursos naturales:** El municipio dispone de recursos forestales en una superficie de 13 835 hectáreas, con especies maderables que se explotan. La actividad pesquera es otro de sus recursos; tiene un litoral marítimo de 63.5 km; estos recursos representan una riqueza natural para el municipio, por la gran variedad de especies aprovechables.

**Población:** El II Censo de 2005 registró una población de 104 609 habitantes, de los cuales, 51 578 son hombres y 53 031 mujeres; es una población predominantemente joven, el 43.2% es menor de 20 años.

**Grupos étnicos:** El II Censo de 2005 informa de la existencia de 1466 personas indígenas de 5 años y más, que representan el 1.58% de la población municipal; son principalmente hablantes de náhuatl y tlapaneco.

**Religión:** En el año 2000, la población de 5 años y más que era católica ascendía a 67 437 habitantes; mientras que los no católicos, en el mismo rango de edades, sumaban 16 037 personas.

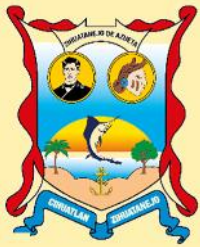

## TESORERIA

**Salud:** Se cuenta con 2 hospitales generales, un hospital naval, una unidad de medicina familiar del ISSSTE y 19 establecimientos de primer nivel; en conjunto disponen de 69 consultorios, 18 salas de expulsión, 101 camas hospitalarias, 92 camas no censables, 119 médicos generales, 64 especialistas y 242 enfermeras.

**Turismo:** Los atractivos más importantes son sus playas, entre las que destacan: playa Municipal, Quieta, Majahua, Las Gatas, Isla Ixtapa. Existen cines, centros de cultura, jardines, parques, discotecas, centros comerciales, restaurantes de comida mexicana y extranjera, campos de golf y de tenis, plaza Kyoto y la fuente del Sol Naciente, en Ixtapa.

**Gastronomía:** En esta zona se puede disfrutar de platillos típicos como el relleno de puerco, la carne de chivo y la de borrego; chilatequile de iguana, res o puerco; mariscos en todas sus presentaciones. En los restaurantes se sirven platillos de la cocina nacional y extranjera.

### BASES DE PREPARACIÓN DE LOS ESTADOS FINANCIEROS

#### Fundamento Legal y Normativo

Los Estados Financieros Consolidados que se presentan en este informe, se elaboraron bajo criterios generales regidos por la Ley General de Contabilidad Gubernamental, atendiéndose las disposiciones normativas contables y lineamientos emitidos por el Consejo Nacional de Armonización Contable (CONAC). Se han realizado las modificaciones a los marcos normativos contables y presupuestarios, así también a los instrumentos técnicos para lograr el cumplimiento de los objetivos a nivel nacional, considerando en primera instancia el Marco Conceptual de Contabilidad Gubernamental, que representa los fundamentos para la elaboración de normas, contabilización, valuación y presentación de la Información Financiera; así mismo, el Plan de Cuentas, el cual se constituye una herramienta básica para el registro de operaciones, otorgando consistencia en la presentación y fácil interpretación de los resultados y las bases para consolidar, bajo criterios armonizados, la información contable.

#### Estados Financieros

Ahora bien, conforme a lo establecido en la Constitución Política del Estado de Estados Unidos Mexicanos, la Ley Orgánica de la Administración Pública del Estado de Guerrero y El Código de la Hacienda Pública, se le otorga la responsabilidad a la Secretaria de Hacienda la administración financiera de la Hacienda Pública entre sus funciones le corresponde establecer las normas sobre la forma y términos en que los organismos públicos deberán realizar sus registros contables y en su caso la forma de elaborar y enviar los informes financieros.

La Normatividad Contable y Financiera, proporciona los elementos necesarios para el manejo transparente de los recursos públicos, y el cabal cumplimiento en la rendición de

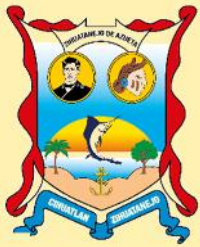

**TESORERIA**

cuentas. Además, se constituye por el conjunto de normas, lineamientos, metodologías, procedimientos, sistemas, criterios y ordenamientos con base a los Postulados Básicos de Contabilidad Gubernamental que han de aplicar los centros contables en el registro de sus operaciones con la finalidad de regular operaciones específicas para la integración homogénea de la información contable y financiera.

Los Postulados Básicos de Contabilidad Gubernamental, son los elementos fundamentales de referencia general para uniformar los métodos, procedimientos y prácticas contables, así como, organizar y mantener una efectiva sistematización que permita la obtención de información veraz en forma clara y concisa, en este sentido, se constituyen en el sustento técnico de la Contabilidad.

Los estados financieros de la entidad son el Estado de Situación Financiera, Estado de Actividades, Estado de Variaciones en la Hacienda Pública/Patrimonio y el Estado Analítico de la Deuda, de acuerdo al requerimiento establecido en el Manual de Contabilidad Gubernamental de la CONAC.

Para la preparación e integración de los Estados Financieros, los saldos se determinaron a partir de la información proporcionada por cada uno de los centros contables, dependencias, subdependencias y entidades, que conforman el poder Ejecutivo, así como, los poderes Legislativo, Judicial y Organismos Autónomos, los cuales son los responsables de las cifras reportadas de acuerdo a lo establecido.

#### Principales Políticas de Control y Registro

El “Sistema Integral de Contabilidad Gubernamental” (SICG), regula las operaciones realizadas en cada uno de los centros contables, dependencias, subdependencias y entidades que conforman la administración pública Gubernamental, con base a los Postulados Básicos de Contabilidad Gubernamental, normas, criterios, procedimientos, métodos, políticas contables específicas y sistemas, aplicadas para las transacciones y eventos cuantificables en términos económicos, con el objeto de generar información útil y confiable.

El SICG está integrado de cuatro subsistemas relacionados entre sí por medio de mecanismos de enlace y de consolidación de la información, estos subsistemas son Recaudación, el cual se encarga de registrar los ingresos públicos establecidos en Ley, subsistema que administra y controla los recursos monetarios, Egresos, registra todas las erogaciones que se establecen dentro del presupuesto de egresos del Municipio y por último Deuda Pública, quien registra las operaciones derivadas de la administración de la deuda.

El registro de las operaciones están en apego a los Postulados Básicos de Contabilidad Gubernamental y a las normas y manuales vigentes; las dependencias y entidades de la Administración Pública Estatal como responsables de realizar sus registros contables producto de las operaciones que realizan, registran los gastos como tales en el momento en que se devenguen y los ingresos en el momento en que sean efectivamente percibidos o realizados.

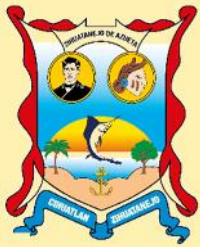

**TESORERIA**

Los libros obligatorios de acuerdo a la Normatividad Contable, en donde deben registrar las operaciones que realizan los organismos públicos son: el Libro Diario y Libro Mayor, los cuales contienen y conservan información financiera, hechos y cifras expresados en unidades monetarias, para facilitar la toma de decisiones.

El control interno comprende el plan de organización y todos los métodos y procedimientos que en forma coordinada adoptan las dependencias y entidades para salvaguardar los activos, verificar la razonabilidad y confiabilidad de la información contable, y promover la eficiencia operacional y la adherencia a la normatividad vigente.

ATENTAMENTE  
SUFRAGIO EFECTIVO. NO RELECCIÓN  
PRESIDENTE MUNICIPAL CONSTITUCIONAL  
ZIHUATANEJO DE AZUETA, GUERRERO.

LIC. GUSTAVO GARCÍA BELLO.